



Gebrauchsanleitung Modell 1582



Vielen Dank, dass Sie sich für das von Hulna Toys Co., Ltd. hergestellte R/C-Modell entschieden haben. Bitte lesen Sie die Anleitung vollständig, es erleichtert die Bedienung dieses Modells.

D - BEDIENUNGSANLEITUNG

RC-Elektro-Modell

Modell 1582



Einführung

Sehr geehrter Kunde,
mit dem Kauf dieses Produktes haben Sie eine sehr gute Entscheidung getroffen. Wir sind uns sicher, dass Sie sehr viel Freude an diesem nach wenigen Handgriffen fahrbereiten Modell haben werden. Wir danken Ihnen und wünschen Ihnen viel Spaß.

Sie haben ein Qualitätsprodukt aus dem Hause s-idee erworben, das unseren strengen Tests und Qualitäts-Standards entspricht.

Diese Bedienungsanleitung ist Bestandteil dieses Geräts. Sie enthält wichtige Hinweise zur Inbetriebnahme und Handhabung. Bewahren Sie sie deshalb gut auf und liefern Sie sie mit, wenn Sie dieses Produkt an Dritte weitergeben.

Dieses Elektro-Modell entspricht dem heutigen Stand der Technik und erfüllt die Anforderungen der geltenden nationalen und europäischen Richtlinien. Die Konformität wurde nachgewiesen, die entsprechenden Erklärungen und Unterlagen sind beim Hersteller hinterlegt. Um diesen Zustand zu erhalten und einen gefahrlosen Betrieb sicherzustellen, müssen Sie als Anwender diese Bedienungsanleitung beachten!

Bei Fragen wenden Sie sich an die
Tel.Nr.: +4932127243547
oder per Email an: info@s-idee.de

Lesen Sie folgende Bedienungsanleitung vor Inbetriebnahme genau durch. Sie zeigt Ihnen nicht nur die richtige Inbetriebnahme, sondern hilft Ihnen gleichzeitig bei der Bedienung des Modells.

Bestimmungsgemäße Verwendung

Das Produkt ist ein Modellbaufahrzeug, welches über eine Funk-Fernsteueranlage (im Lieferumfang) ferngesteuert werden kann.

Beachten Sie, dass der Betrieb von funk-ferngesteuerten Produkten den Bestimmungen des jeweiligen Landes unterliegt.

Die zum Modell gehörige Fernsteueranlage ist ausschließlich zur Verwendung mit Modellfahrzeugen bestimmt. Versuchen Sie nicht, sie zur funkgesteuerten Bedienung anderer Geräte einzusetzen.

Sicherheits- und Gefahrenhinweise

Bei Sach- und Personenschäden, die durch unsachgemäße Handhabung oder Nichtbeachtung dieser Montage- und Bedienungsanleitung verursacht werden, übernehmen wir keine Haftung.

In solchen Fällen, und bei Eingriffen in den Motor oder Schäden, die durch Nichtbeachten der Wartungs- und Betriebsmittelvorgabe entstanden sind, erlischt jeder Garantieanspruch.

Um einen gefahrlosen Betrieb sicherzustellen, müssen Sie als Anwender diese Montage- und Bedienungsanleitung beachten.

Von der Garantie ausgeschlossen sind ferner normaler Verschleiß im Betrieb und Unfallschäden. Für Folgeschäden übernehmen wir keine Haftung!

- Der unsachgemäße Betrieb kann schwerwiegende Personen- und Sachschäden verursachen.
- Lassen Sie das Verpackungsmaterial nicht achtlos liegen. Plastikfolien/-tüten, Styroporteile, etc. könnten für Kinder zu einem gefährlichen Spielzeug werden.
- Aus Sicherheits- und Zulassungsgründen (CE) ist das eigenmächtige Umbauen und/oder Verändern des Modells oder seiner Zubehörteile nicht gestattet.
- Funk-Ferngesteuerte Modelle sind kein Spielzeug. Kinder unter 14 Jahren sollten das Modell nur unter Aufsicht eines Erwachsenen benutzen.
- Gehen Sie kein Risiko ein! Ihre eigene Sicherheit und die Ihres Umfeldes liegt alleine in Ihrem verantwortungsbewussten Umgang mit dem Modell.
- Fahren Sie nur, solange Sie direkten Sichtkontakt zum Modell haben. Fliegen Sie deshalb auch nicht bei Nacht.
- Fahren Sie nur, wenn Ihre Reaktionsfähigkeit uneingeschränkt gegeben ist. Müdigkeit, Alkohol- oder Medikamenten-Einfluss kann zu Fehlreaktionen führen und schwere Sach- oder Personenschäden nach sich ziehen.
- Beachten Sie, dass dieses Modell nicht auf öffentlichen Straßen und Wegen gefahren werden darf. Betreiben Sie es nur auf privaten oder extra zu diesem Zweck ausgewiesenen Plätzen.
- Fahren Sie nicht auf Tiere oder Menschen zu.
- Fliegen Sie nicht bei Regen, durch nasses Gras, Wasser, Schlamm oder Schnee. Das Modell ist nicht wasserdicht.
- Vermeiden Sie auch das Fahren bei sehr niedrigen Außentemperaturen. Bei Kälte kann der Kunststoff der Karosserie an Elastizität verlieren; dann führen auch kleine Unfälle zu Schäden am Modell.
- Prüfen Sie vor dem Betrieb stets am stehenden Modell, ob es wie erwartet auf die Fernsteuerbefehle reagiert.
- Stellen Sie vor dem Betrieb sicher, dass die Akkus im Empfänger nicht unerwartet zu schwach werden und dass Sie dadurch die Kontrolle über Ihr Modell verlieren könnten.
- Stellen Sie vor jeder Inbetriebnahme sicher, dass innerhalb der Reichweite Ihrer Sender-/Empfänger-Anlage keine weiteren Modelle auf der gleichen Frequenz betrieben werden. Sie könnten die Kontrolle über Ihr Modell verlieren
- Lassen Sie immer den Fernsteuersender eingeschaltet, solange das Modell in Betrieb ist. Zum Abstellen des Modells schalten Sie immer erst das Modell ab, dann den Sender.
- Sollten sich Fragen ergeben, die nicht mit Hilfe der Bedienungsanleitung abgeklärt werden können, so setzen Sie sich bitte mit unserer technischen Auskunft oder einem anderen Fachmann in Verbindung.
- Beachten Sie auch die Sicherheitshinweise in den einzelnen Kapiteln dieser Anleitung.

Hinweise zum Umgang mit Akkus und Batterien

ACHTUNG: bitte beachten

Bitte laden Sie den Akku nur auf einer feuerfesten Unterlage/Umgebung und in einem Liposafe auf. Nach jeder Flugzeit bitte den Akku min. 30 min abkühlen lassen, damit dieser nicht überhitzt wird. Erst dann kann der Akku erneut aufgeladen werden. Falls dies nicht beachtet wird, kann es zu einer Explosion des Akkus führen und Verletzungen und sogar zu einem Feuer führen. Der Hersteller übernimmt für diese Schäden keinerlei Haftung, Schadensersatzansprüche, Verantwortung, etc. darüber.

- Als Spannungsquelle dürfen nur die mitgelieferten oder bauart-ähnliche Batterien oder Akkus verwendet werden.
- Versuchen Sie keinesfalls, herkömmliche Batterien wieder aufzuladen. Dies könnte schlimmstenfalls zur Explosion führen. Prüfen Sie, ob tatsächlich Akkus im Gerät eingelegt sind, bevor Sie es mit dem Ladegerät verbinden.
- Mischen Sie niemals Akkus mit Batterien.
- Verwenden Sie keine Batterien oder Akkus mit unterschiedlichen Ladezuständen. Die schwächeren Akkus / Batterien (oder die Akkus mit geringerer Kapazität) könnten tiefentladen werden und somit auslaufen.
- Soll ein anderes als das mitgelieferte Ladegerät verwendet werden, so dürfen nur Ladegeräte verwendet werden die für diesen Verwendungszweck und für die technischen Spezifikationen der verwendeten Akkus geeignet sind.
- Bei längerem Nichtgebrauch sind Akkus oder Batterien im Modell und der Fernsteuerung stets zu entfernen.

Produktmerkmale

- Elektro Modell 1582 wie beschrieben
- Betriebsbereite Fernsteueranlage in 2,4 ,Ghz
- Elektromotor

Lieferumfang

- wie im gekauften Artikel beschrieben

Wartung und Pflege

Das Modell und seine Zubehörteile dürfen nur äußerlich mit einem weichen, trockenen Tuch oder Pinsel gereinigt werden. Verwenden Sie auf keinen Fall aggressive Reinigungsmittel oder chemische Lösungen, da sonst die Oberfläche des Gehäuses beschädigt werden könnte und gesundheitsschädliche oder explosive Dämpfe entstehen könnten.

Umwelthinweis

Sollte das Modell oder eines seiner Zubehörteile nicht mehr funktionstüchtig und eine Reparatur nicht mehr möglich sein, beachten Sie beim Entsorgen bitte die allgemein geltenden gesetzlichen Bestimmungen.

Beachten Sie, dass sich Batterien oder Akkus im Modell und in der Fernbedienung befinden.

Entsorgung von gebrauchten Batterien/Akkus

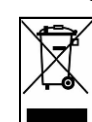

Als Endverbraucher sind Sie gesetzlich (Batterieverordnung) zur Rückgabe aller gebrauchten Batterien und Akkus verpflichtet. Eine Entsorgung über den Hausmüll ist untersagt!
Schadstoffhaltige Batterien/Akkus sind mit nebenstehenden Symbolen gekennzeichnet, die auf das Verbot der Entsorgung über den Hausmüll hinweisen. Die Bezeichnungen für das ausschlaggebende Schwermetall sind **Cd** = Cadmium, **HG** = Quecksilber, **Pb** = Blei. Verbrauchte Batterien/Akkus/Knopfzellen können Sie unentgeltlich bei den Sammelstellen Ihrer Gemeinde, unseren Filialen oder überall dort abgeben, wo Batterien/Akkus/Knopfzellen verkauft werden!
Sie erfüllen damit die gesetzlichen Verpflichtungen und leisten Ihren Beitrag zum Umweltschutz!

Technische Daten

Klassifizierung RC-Elektro-Modell mit Elektromotor
Sendefrequenz 2,4 Ghz
Max. Sendeleistung: 10mW
Antrieb Elektromotor

Konformitätserklärung

Hiermit erklärt s-idee, dass der Funkanlagentyp 1582 der Richtlinie 2014/53/EU entspricht. Der vollständige Text der EU-Konformitätserklärung ist unter www.s-idee.de/KE/1582 verfügbar. Diese Bedienungsanleitung ist eine Publikation der Fa. s-idee, Im Bühl 5, 73432 Aalen.



Diese Bedienungsanleitung entspricht dem technischen Stand bei Drucklegung. Änderung in Technik und Ausstattung vorbehalten.

Copyright by s-idee.de

Steuerung mit der Fernbedienung

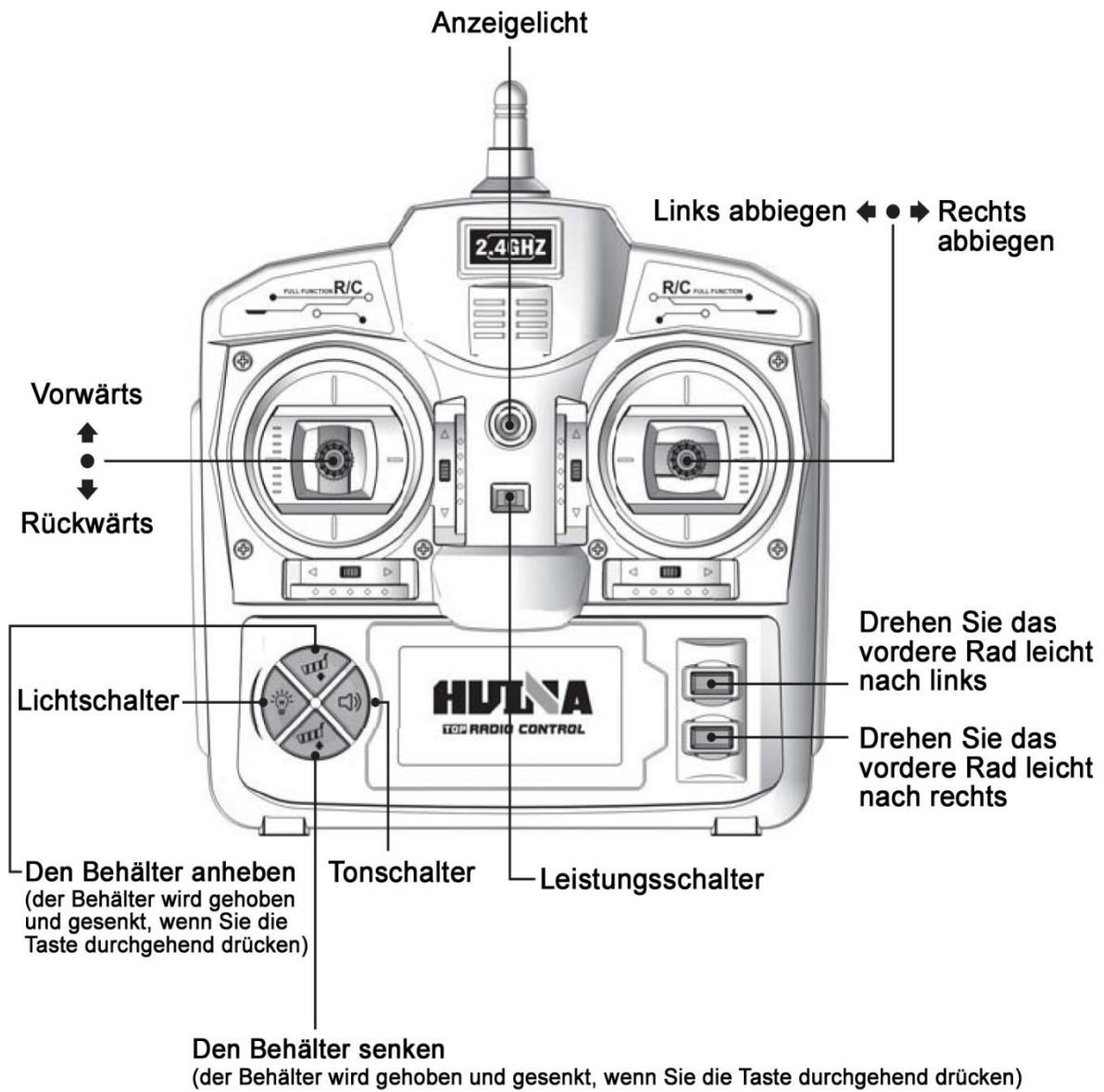

Installation der Batterien in die Fernbedienung

1. Lösen Sie die Schrauben des Batteriedeckels mit einem Schraubenzieher und nehmen Sie den Batteriedeckel ab. (Abb.1).
2. Legen Sie 4 nicht wiederaufladbare 1,5 V AA Batterien (bitte separat kaufen) gemäß der Polarität in das Batteriefach auf der Rückseite der Fernbedienung. (Abb. 2).
3. Schließen Sie das Batteriefach mit dem Deckel und ziehen Sie die Schrauben fest. (Abb. 3).

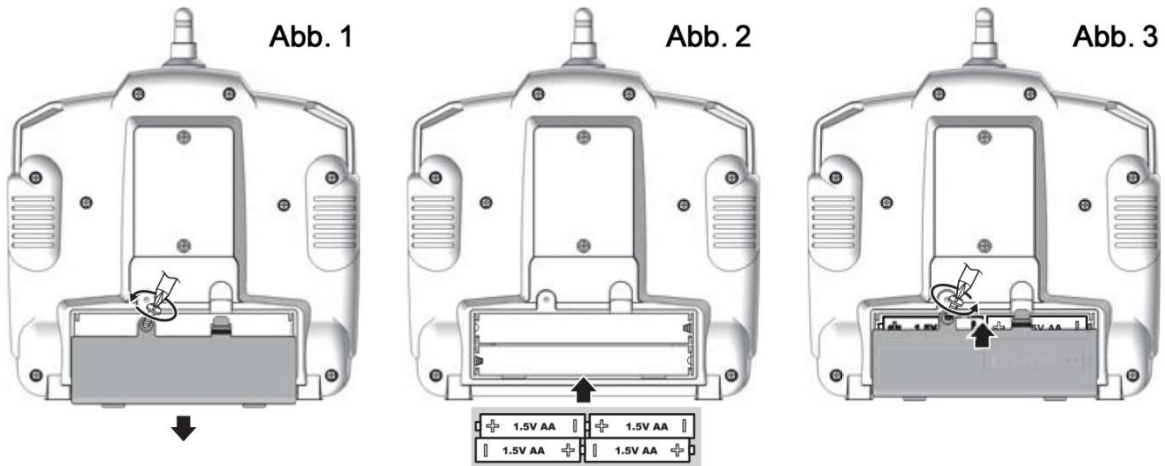

Vorsicht:

Batterien müssen entsprechend der Polarität eingelegt werden.

Anleitung zum Einlegen der Batterien:

1. Nehmen Sie die Batterien heraus und setzen Sie sie richtig ein.
2. Nicht wiederaufladbare Batterien dürfen nicht wieder aufgeladen werden.
3. Aufladbare Batterien nur unter Aufsicht eines Erwachsenen laden.
4. Mischen Sie keine verschiedenartige oder alte und neue Batterien.
5. Batterien des gleichen Modells oder des empfohlenen Modells können verwendet werden.
6. Den wiederaufladbaren Akku bitte vor dem Laden aus dem Modell nehmen.
7. Batterien gemäß der Polarität einlegen.
8. Einen aufgebrauchten Akku bitte aus dem Modell nehmen.
9. Es ist verboten einen Kurzschluss mit der Batterie zu erzeugen.

Installation der Batterien in den LKW

1. Lösen Sie die Schrauben des Batteriedeckels mit einem Schraubenzieher, drehen sie die Klammer und nehmen Sie den Batteriedeckel ab. (Abb.1).

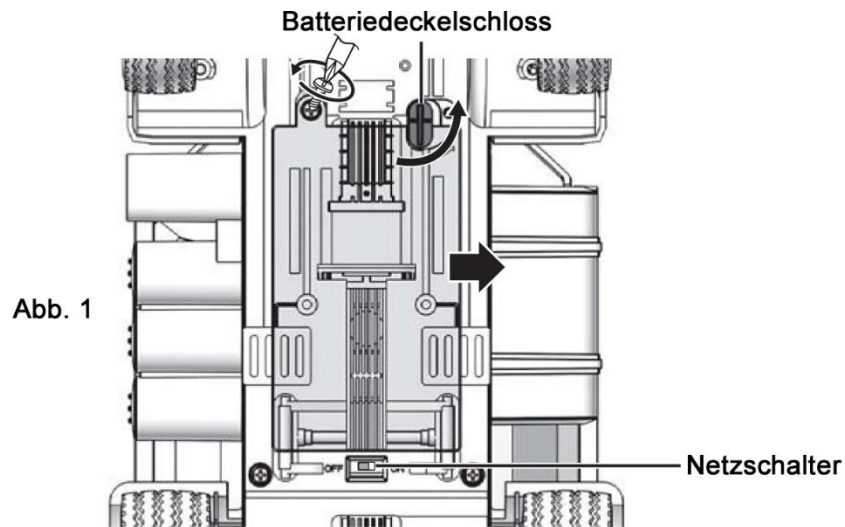

2. Verbinden Sie den wiederaufladbaren Akku mit dem Anschluss des LKWs, dann legen Sie den Akku in das Batteriefach. (Abb. 2).

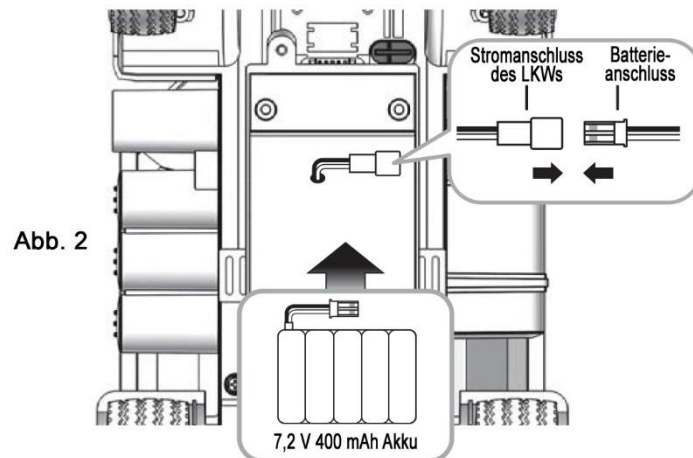

3. Schließen Sie das Batteriefach mit dem Batteriedeckel, ziehen Sie die Schrauben fest und drehen Sie die Klammer zurück. (Abb.3).

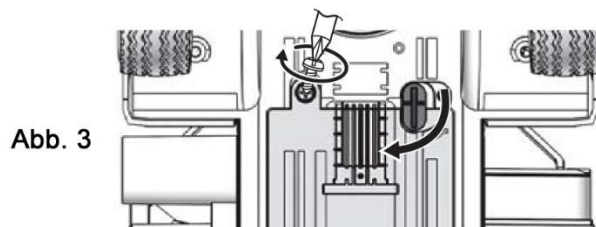

Anleitung zum Laden des Akkus

Lademethoden

Verbinden Sie den Akkuanschluss mit dem USB Anschluss, siehe unten. Stellen Sie sicher, dass das Kabel korrekt und fest angeschlossen ist. Dann stecken Sie den USB Anschluss in den Adapter und beginnen zu laden.

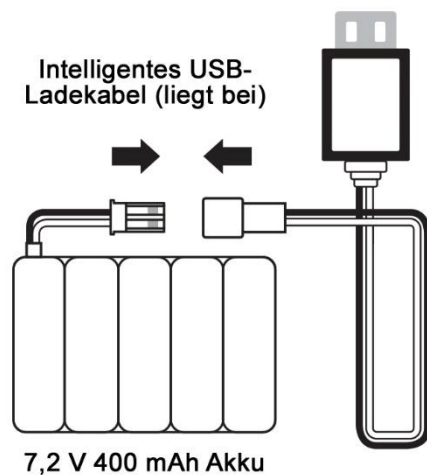

Status des USB Lichts:

1. Das LED Licht leuchtet durchgehend, wenn es verbunden ist.
2. Das LED Licht blinkt während dem Laden.
3. Das LED Licht geht aus, wenn der Akku vollgeladen ist.

Ladezeit: 3 – 4 Stunden.

Wenn der Akku vollgeladen ist, bitte das USB Kabel zeitnah entfernen.

Warnung

1. Der LKW benötigt einen 7,2 V 400 mAh Akku, und die Fernbedienung 4 nicht wiederaufladbare 1,5 V „AA“ Batterien.
2. Bitte installieren und demontieren Sie die Batterien entsprechend der Polarität und der Spannung. Die Batterien dürfen nicht kurz geschlossen werden.
3. Laden Sie keine nicht wiederaufladbare Batterien.
4. Nur unter Aufsicht eines Erwachsenen laden.
5. Nehmen Sie den Akku aus dem Artikel bevor Sie ihn laden.
6. Benutzen Sie keine verschiedenartige Batterien zur gleichen Zeit.
7. Nur den mitgelieferten Akku oder einen empfohlenen Akku benutzen.
8. Leere Batterien bitte aus dem Produkt entfernen. Wenn Sie das Produkt für längere Zeit nicht benutzen, entfernen Sie bitte die Batterien.
9. Der Stromanschluss sollte nicht kurzgeschlossen werden.
10. Die Ladezeit beträgt 3 – 4 Stunden.
11. Schließen Sie den Akku nicht länger als empfohlen an die Stromversorgung.

Wenn Sie den USB benutzen, kontrollieren Sie bitte das Kabel, den Stecker, das Gehäuse und andere Teile, ob Sie beschädigt sind. Beschädigte Artikel erst wieder benutzen, wenn Sie repariert sind.

Die Anpassung von R/C-Frequenz und Stromzufuhr

Dieses Produkt benutzt eine 2,4 GHz Frequenz. Wenn Sie es das erste Mal benutzen, schalten Sie es bitte an und warten dann auf die automatische Anpassung der Frequenz. Sie hören einen „Piep“, das bedeutet die Frequenz wurde erfolgreich eingestellt.

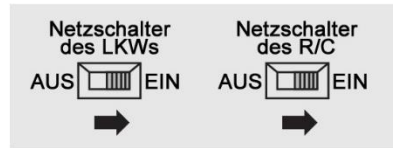

Licht und Tonregelung



Drücken Sie die Taste um den Ton einzuschalten, und drücken Sie sie nochmal, um den Ton auszuschalten.



Drücken Sie die Taste um das Licht anzuschalten, und drücken Sie sie nochmal, um das Licht auszuschalten.

Die Steuerung der Vorderräder

Wenn der LKW nicht geradeausfährt, korrigieren Sie bitte die Vorderräder leicht nach rechts oder links.

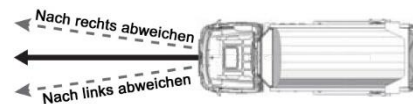

Korrektur der Abweichung nach links

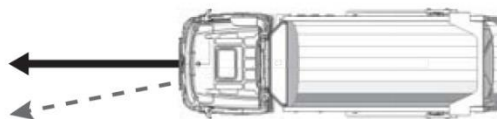

Der LKW weicht nach links ab

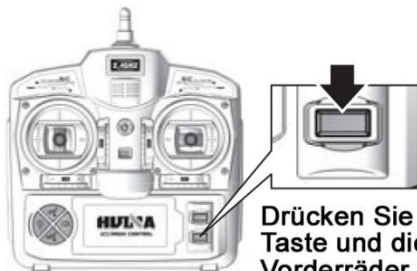

Drücken Sie diese Taste und die Vorderräder drehen leicht nach rechts.

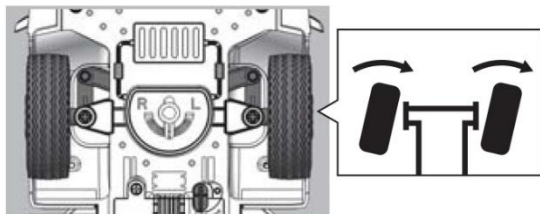

Korrektur der Abweichung nach rechts

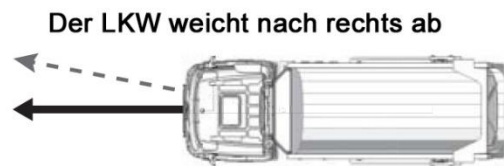

Der LKW weicht nach rechts ab

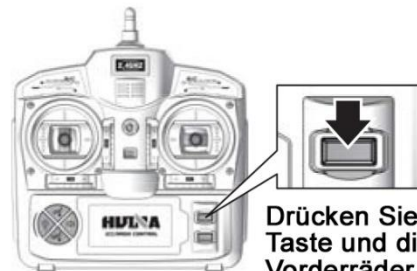

Drücken Sie diese Taste und die Vorderräder drehen leicht nach links.

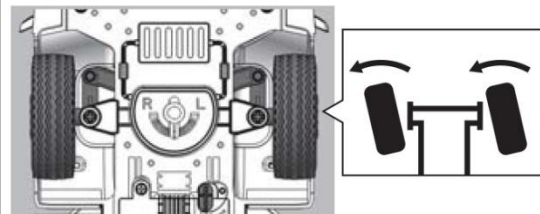

Steuerung und Fahren des LKWs

