



Gebrauchsanleitung RC-Modell X9115

ITEM NO.X9115

1:12
SCALE



Lieber Kunde: Danke für den Kauf dieses Produktes. Bitte lesen Sie das Benutzerhandbuch sorgfältig, bevor Sie den Artikel benutzen. Bewahren Sie das Benutzerhandbuch zum Nachschlagen auf.

D - BEDIENUNGSANLEITUNG

RC-Elektro-Modell Modell X9115



Einführung

Sehr geehrter Kunde,
mit dem Kauf dieses Produktes haben Sie eine sehr gute Entscheidung getroffen. Wir sind uns sicher, dass Sie sehr viel Freude an diesem nach wenigen Handgriffen fahrbereiten Modell haben werden.
Wir danken Ihnen und wünschen Ihnen viel Spaß.

Sie haben ein Qualitätsprodukt aus dem Hause s-idee erworben, das unseren strengen Tests und Qualitäts-Standards entspricht.

Diese Bedienungsanleitung ist Bestandteil dieses Geräts. Sie enthält wichtige Hinweise zur Inbetriebnahme und Handhabung. Bewahren Sie sie deshalb gut auf und liefern Sie sie mit, wenn Sie dieses Produkt an Dritte weitergeben.

Dieses Elektro-Modell entspricht dem heutigen Stand der Technik und erfüllt die Anforderungen der geltenden nationalen und europäischen Richtlinien. Die Konformität wurde nachgewiesen, die entsprechenden Erklärungen und Unterlagen sind beim Hersteller hinterlegt. Um diesen Zustand zu erhalten und einen gefahrlosen Betrieb sicherzustellen, müssen Sie als Anwender diese Bedienungsanleitung beachten!

Bei Fragen wenden Sie sich an die
Tel.Nr.: +4932127243547
oder per Email an: info@s-idee.de

Lesen Sie folgende Bedienungsanleitung vor Inbetriebnahme genau durch. Sie zeigt Ihnen nicht nur die richtige Inbetriebnahme, sondern hilft Ihnen gleichzeitig bei der Bedienung des Modells.

Bestimmungsgemäße Verwendung

Das Produkt ist ein Modellbaufahrzeug, welches über eine Funk-Fernsteueranlage (im Lieferumfang) ferngesteuert werden kann.

Beachten Sie, dass der Betrieb von funk-fern gesteuerten Produkten den Bestimmungen des jeweiligen Landes unterliegt.

Die zum Modell gehörige Fernsteueranlage ist ausschließlich zur Verwendung mit Modellfahrzeugen bestimmt. Versuchen Sie nicht, sie zur funkgesteuerten Bedienung anderer Geräte einzusetzen.

Sicherheits- und Gefahrenhinweise

Bei Sach- und Personenschäden, die durch unsachgemäße Handhabung oder Nichtbeachtung dieser Montage- und Bedienungsanleitung verursacht werden, übernehmen wir keine Haftung.

In solchen Fällen, und bei Eingriffen in den Motor oder Schäden, die durch Nichtbeachten der Wartungs- und Betriebsmittelvorgabe entstanden sind, erlischt jeder Garantieanspruch.

Um einen gefahrlosen Betrieb sicherzustellen, müssen Sie als Anwender diese Montage- und Bedienungsanleitung beachten.

Von der Garantie ausgeschlossen sind ferner normaler Verschleiß im Betrieb und Unfallschäden. Für Folgeschäden übernehmen wir keine Haftung!

- Der unsachgemäße Betrieb kann schwerwiegende Personen- und Sachschäden verursachen.
- Lassen Sie das Verpackungsmaterial nicht achtlos liegen. Plastikfolien/-tüten, Styroporreste, etc. könnten für Kinder zu einem gefährlichen Spielzeug werden.
- Aus Sicherheits- und Zulassungsgründen (CE) ist das eigenmächtige Umbauen und/oder Verändern des Modells oder seiner Zubehörteile nicht gestattet.
- Funk-Ferngesteuerte Modelle sind kein Spielzeug. Kinder unter 14 Jahren sollten das Modell nur unter Aufsicht eines Erwachsenen benutzen.
- Gehen Sie kein Risiko ein! Ihre eigene Sicherheit und die Ihres Umfeldes liegt alleine in Ihrem verantwortungsbewussten Umgang mit dem Modell.
- Fahren Sie nur, solange Sie direkten Sichtkontakt zum Modell haben. Fahren Sie deshalb auch nicht bei Nacht.
- Fahren Sie nur, wenn Ihre Reaktionsfähigkeit uneingeschränkt gegeben ist. Müdigkeit, Alkohol- oder Medikamenten-Einfluss kann zu Fehlreaktionen führen und schwere Sach- oder Personenschäden nach sich ziehen.
- Beachten Sie, dass dieses Modellfahrzeug nicht auf öffentlichen Straßen und Wegen gefahren werden darf. Betreiben Sie es nur auf privaten oder extra zu diesem Zweck ausgewiesenen Plätzen.
- Fahren Sie nicht auf Tiere oder Menschen zu.
- Fahren Sie nicht bei Regen, durch nasses Gras, Wasser, Schlamm oder Schnee. Das Modell ist nicht wasserdicht.
- Vermeiden Sie auch das Fahren bei sehr niedrigen Außentemperaturen. Bei Kälte kann der Kunststoff der Karosserie an Elastizität verlieren; dann führen auch kleine Unfälle zu Schäden am Modell.
- Prüfen Sie vor dem Betrieb stets am stehenden Modell, ob es wie erwartet auf die Fernsteuerbefehle reagiert.
- Stellen Sie vor dem Betrieb sicher, dass die Akkus im Empfänger nicht unerwartet zu schwach werden und dass Sie dadurch die Kontrolle über Ihr Modell verlieren könnten.
- Stellen Sie vor jeder Inbetriebnahme sicher, dass innerhalb der Reichweite Ihrer Sender-/Empfänger-Anlage keine weiteren Modelle auf der gleichen Frequenz betrieben werden. Sie könnten die Kontrolle über Ihr Modell verlieren.
- Lassen Sie immer den Fernsteuersender eingeschaltet, solange das Modell in Betrieb ist. Zum Abstellen des Modells schalten Sie immer erst das Modell ab, dann den Sender.
- Sollten sich Fragen ergeben, die nicht mit Hilfe der Bedienungsanleitung abgeklärt werden können, so setzen Sie sich bitte mit unserer technischen Auskunft oder einem anderen Fachmann in Verbindung.
- Beachten Sie auch die Sicherheitshinweise in den einzelnen Kapiteln dieser Anleitung.

Hinweise zum Umgang mit Akkus und Batterien

ACHTUNG: bitte beachten

nach jeder Nutzung bitte den Akku min. 30 min abkühlen lassen, damit dieser nicht überhitzt wird. Erst dann kann der Akku erneut aufgeladen werden. Falls dies nicht beachtet wird, kann es zu einer Explosion des Akkus führen und Verletzungen und sogar zu einem Feuer führen.

Laden Sie Akkus nur unter ständiger Beaufsichtigung auf. Den Akku nur auf einer feuerfesten Unterlage aufladen.

Der Hersteller übernimmt für diese Schäden keinerlei Haftung und Verantwortung darüber.

- Als Spannungsquelle dürfen nur die mitgelieferten oder bauart-ähnliche Batterien oder Akkus verwendet werden.
- Versuchen Sie keinesfalls, herkömmliche Batterien wieder aufzuladen. Dies könnte schlimmstenfalls zur Explosion führen. Prüfen Sie, ob tatsächlich Akkus im Gerät eingelegt sind, bevor Sie es mit dem Ladegerät verbinden.
- Mischen Sie niemals Akkus mit Batterien.
- Verwenden Sie keine Batterien oder Akkus mit unterschiedlichen Ladezuständen. Die schwächeren Akkus / Batterien (oder die Akkus mit geringerer Kapazität) könnten tiefentladen werden und somit auslaufen.
- Soll ein anderes als das mitgelieferte Ladegerät verwendet werden, so dürfen nur Ladegeräte verwendet werden die für diesen Verwendungszweck und für die technischen Spezifikationen der verwendeten Akkus geeignet sind.
- Bei längerem Nichtgebrauch sind Akkus oder Batterien im Modell und der Fernsteuerung stets zu entfernen.

Produktmerkmale

- Elektro Modell X9115 wie beschrieben
- Betriebsbereite Fernsteueranlage
- Elektromotor

Lieferumfang

- wie im gekauften Artikel beschrieben

Wartung und Pflege

Das Modell und seine Zubehörteile dürfen nur äußerlich mit einem weichen, trockenen Tuch oder Pinsel gereinigt werden. Verwenden Sie auf keinen Fall aggressive Reinigungsmittel oder chemische Lösungen, da sonst die Oberfläche des Gehäuses beschädigt werden könnte und gesundheitsschädliche oder explosive Dämpfe entstehen könnten.

Umwelthinweis

Sollte das Modell oder eines seiner Zubehörteile nicht mehr funktionstüchtig und eine Reparatur nicht mehr möglich sein, beachten Sie beim Entsorgen bitte die allgemein geltenden gesetzlichen Bestimmungen.

Beachten Sie, dass sich Batterien oder Akkus im Modell und in der Fernbedienung befinden.

Entsorgung von gebrauchten Batterien/Akkus



Als Endverbraucher sind Sie gesetzlich (Batterieverordnung) zur Rückgabe aller gebrauchten Batterien und Akkus verpflichtet. Eine Entsorgung über den Hausmüll ist untersagt!
Schadstoffhaltige Batterien/Akkus sind mit nebenstehenden Symbolen gekennzeichnet, die auf das Verbot der Entsorgung über den Hausmüll hinweisen. Die Bezeichnungen für das ausschlaggebende Schwermetall sind **Cd** = Cadmium, **HG** = Quecksilber, **Pb** = Blei. Verbrauchte Batterien/Akkus/Knopfzellen können Sie unentgeltlich bei den Sammelstellen Ihrer Gemeinde, unseren Filialen oder überall dort abgeben, wo Batterien/Akkus/Knopfzellen verkauft werden!
Sie erfüllen damit die gesetzlichen Verpflichtungen und leisten Ihren Beitrag zum Umweltschutz!

Technische Daten

Klassifizierung RC-Elektro-Modell mit Elektromotor
Sendefrequenz 2,4 Ghz
Antrieb Elektromotor
Stromversorgung Sender 4 x Mignonzelle, Typ AA / 1,5 V nicht enthalten
Stromversorgung Antrieb Akkupack 7,4V / 1500 mAh

Konformitätserklärung

Hiermit erklärt s-idee, dass der Funkanlagentyp G174 der Richtlinie 2014/53/EU entspricht. Der vollständige Text der EU-Konformitätserklärung ist unter www.s-idee.de/KE/X9115 verfügbar. Diese Bedienungsanleitung ist eine Publikation der Fa. s-idee, Im Bühl 5, 73432 Aalen
Die ausführliche Konformitätserklärung kann jederzeit per Email unter info@s-idee.de angefordert werden.



Diese Bedienungsanleitung entspricht dem technischen Stand bei Drucklegung. Änderung in Technik und Ausstattung vorbehalten.

Copyright by s-idee.de

⚠ Vorsicht

- (1) Der Artikel enthält Kleinteile; bitte außerhalb der Reichweite von Kleinkindern aufbewahren.
- (2) Bitte fahren Sie das Auto in einem offenen Gebiet, in dem es keine Störsignale gibt.
- (3) Wenn die Leistung der Fernbedienung nachlässt, entfernen Sie die Batterien und ersetzen diese.
- (4) Ausgelaufene Batterien entfernen und entsorgen, um eine Kontamination zu vermeiden.
- (5) Bewahren Sie das Auto und die Fernbedienung an einem trockenen und kühlen Raum auf.
- (6) Halten Sie beides fern von Feuchtigkeit, Feuer, und Hitze.
- (7) Wenn der Akku des Autos nass ist, stellen Sie sicher, dass er gründlich getrocknet und abgewischt wird.

Produktkonfiguration



Monster Truck



Fernbedienung



Benutzerhandbuch



USB Ladegerät



Lithium Iron Akku



Sechskant-Schlüssel



4 x R-Splint

1. Entfernen der Karosserie

Ziehen Sie die Stifte heraus und entfernen Sie den Körper.

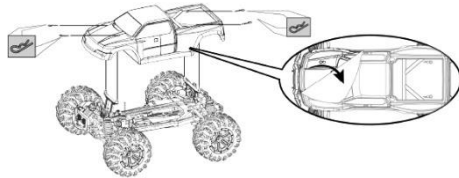

Vergewissern Sie sich, dass alle Zubehörteile richtig angebracht sind, entfernen Sie die Schutzfolie von der Karosserie, bevor Sie das Auto einschalten.

2. LED-Draht installieren

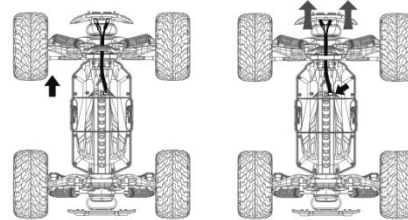

- (1) Führen Sie das LED-Kabel durch die Karosseriehalterung.
- (2) Stecken Sie die LED in die vordere Stoßstange, dann verbinden Sie den LED-Draht für den Anschluss an den ESC.

3. Einlegen der Batterien in die Fernbedienung

1. Entfernen Sie den Batteriefachdeckel auf der Unterseite der Fernbedienung. (Abb. 1)
2. Legen Sie 3 x 1,5 V AA Batterien (separat kaufen) gemäß der Polarität ins Batteriefach. (Abb. 2)
3. Schließen Sie das Batteriefach. (Abb. 3)

⚠ **Notiz:**

1. Achten Sie auf die Polarität, siehe Etikett.
2. Mischen Sie keine alten und neue Batterien.
3. Mischen Sie keine verschiedenartige Batterien.



Abb. 1



Abb. 2

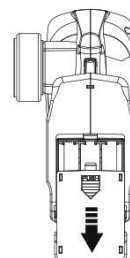

Abb. 3

4. Laden und Einlegen des aufladbaren Akkus in das Auto

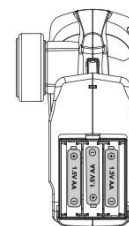
(1)

- Stecken Sie das USB-Ladegerät in die Steckdose (Abb. 4) die Betriebsanzeige leuchtet rot.
 - Schließen Sie den Akku an das USB-Ladegerät an (Abb. 5), das grüne Licht blinkt.
 - Wenn der Ladevorgang beendet ist, leuchtet das grüne Licht dauerhaft.
- Entfernen Sie die Verriegelung des Batteriedeckels auf der Unterseite des Autos. (Abb. 6).

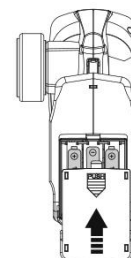
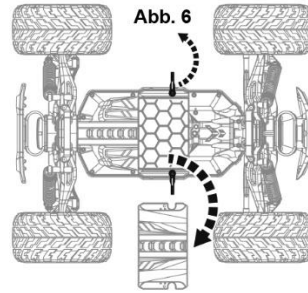
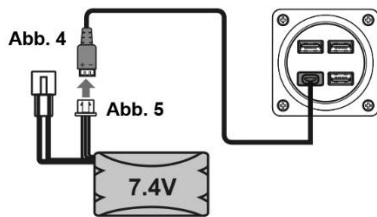

- Legen Sie die vollgeladene Batterie in das Batteriefach. Verbinden Sie die Batterie. Nicht mit Gewalt einlegen, es geht nur in einer Richtung! (Abb. 7).

- Legen Sie den Batteriedeckel auf das Batteriefach und schließen Sie dieses. (Abb. 8).

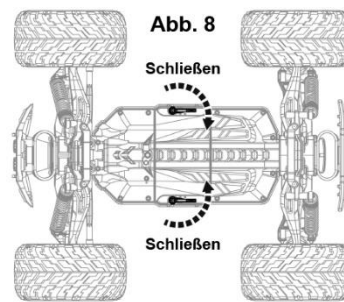
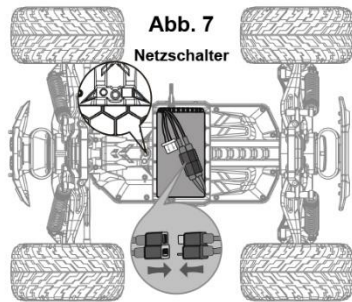

5. USB Ladegerät Vorsichtsmaßnahmen



Vorsicht!

- Das USB-Ladegerät erzeugt keinen Eingangsstrom von mehr als 4A.
- Wenn der Eingangsstrom höher als 4A ist, geht das USB-Ladegerät in den Schutzmodus über und alle Lichter schalten sich aus.

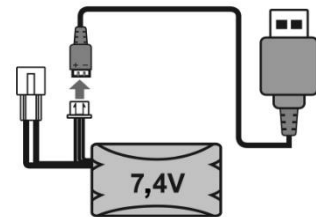

6. Anleitung Fernbedienung

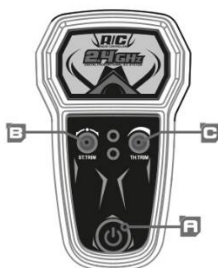

- A. Netzschalter
 B. Feineinstellung Lenkung
 C. Geschwindigkeitsschalter
 (niedriges Tempo bis hohes Tempo)

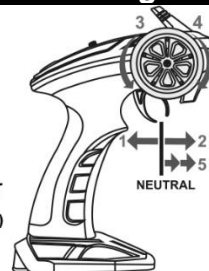

1. Vorwärts
 2. Bremse
 3. Links
 4. Rechts
 5. Rückwärts

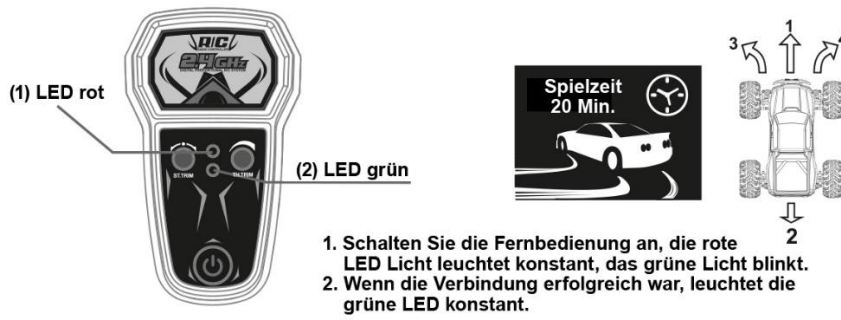

1. Schalten Sie die Fernbedienung an, die rote LED Licht leuchtet konstant, das grüne Licht blinkt.
2. Wenn die Verbindung erfolgreich war, leuchtet die grüne LED konstant.

⚠ Das grüne LED Licht blinkt, wenn die Leistung der Fernbedienung nachlässt. Wechseln Sie die Batterien aus.

7. Anweisungen für die Umschaltung der Fernbedienung

A. Netzschalter

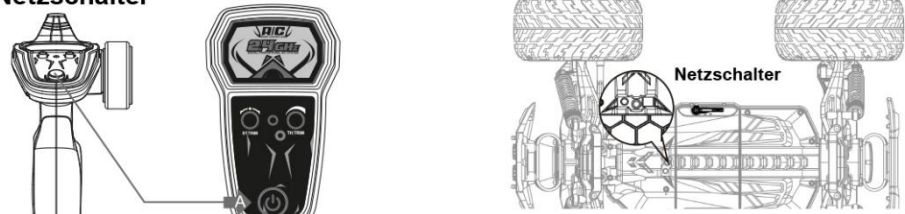

Wenn Sie die Verbindung das erste Mal herstellen, müssen Sie die Fernbedienung und das Auto innerhalb 3 Sekunden einschalten, um die Frequenz zu verknüpfen. Das grüne LED-Licht leuchtet konstant an der Fernbedienung, wenn die Verbindung erfolgreich war, gleichzeitig leuchtet das LED-Licht am Auto konstant.

B. Steuerungstrimmung

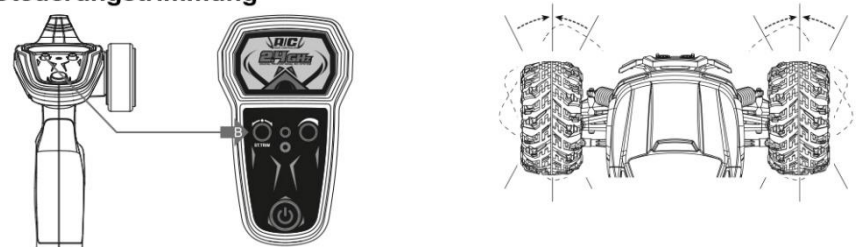

Wenn der Chassis-Schalter eingeschaltet ist und die Vorderräder nicht gerade aus fahren, können Sie die Räder mit der Trimmung der Steuerung einstellen.

- Wenn das Fahrzeug nach links übersteuert, die Trimmung im Uhrzeigersinn drehen.
- Wenn das Fahrzeug nach rechts übersteuert, die Trimmung gegen den Uhrzeigersinn drehen.

C. Tempotrimmung



EMPFEHLUNG: Bitte stellen Sie die Tempotrimmung auf eine niedrige Geschwindigkeit ein, wenn Sie zum ersten Mal mit dem Auto spielen, um eine Beschädigung des Autos zu vermeiden!

Funktionsweise

1. Schalten Sie immer zuerst die Fernbedienung ein und dann erst das Auto. Schalten Sie zuerst das Auto und dann die Fernbedienung aus.

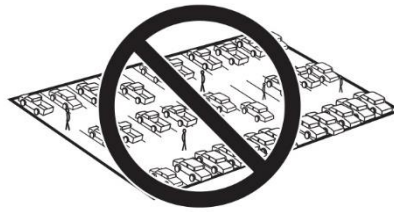

2. Fahren Sie das Auto nur an einem freien weiten Platz. Wenn Sie das Auto drinnen fahren oder auf einem glatten Boden, kann es wegen dem hohen Tempo zu Unfällen kommen.

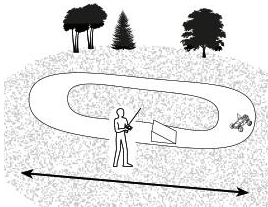

3. Warnung: X 9115, X 9116 und X 9120 ist wasserdicht, bitte beachten Sie, dass der Wasserstand niedriger sein sollte als der Boden des Fahrzeugs. Wenn übermäßige Wassermengen in den Fahrzeugkörper gelangen und Schäden oder andere damit verbundene Probleme verursachen, übernehmen wir, falls erforderlich, keine Verantwortung für Ersatz und zusätzliches Zubehör.

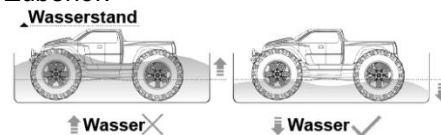

4. Starten Sie immer mit dem niedrigen Tempo, oder das Fahrzeug kann ins rutschen kommen und aus der Kurve fahren. (siehe Abb. 1). Starten Sie ihr Fahrzeug niemals mit hohem Tempo. Wenn Sie das Auto in höchstem Tempo fahren, können Sie sich selbst verletzen und das Fahrzeug beschädigen.

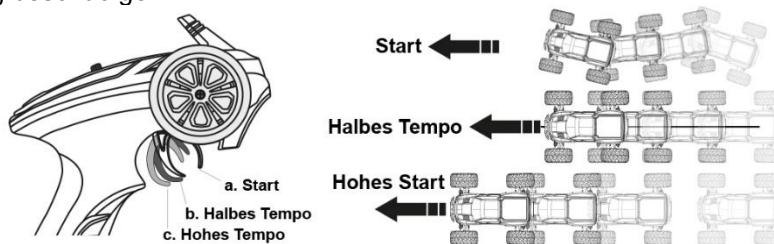

Autopflege

- Setzen Sie die Motorenbürsten durch sanftes Fahren auf einer ebenen Fläche während der Verwendung der ersten Batterieladung ein. Andernfalls kann die Motorleistung und die Lebensdauer des Motors erheblich reduziert werden.
- Sie können die Motorlebensdauer durch Vermeidung von Überhitzungen verlängern. Ungewollter Motorverschleiß entsteht durch häufiges Drehen, Stoppen und Starten, Bewegen von Gegenständen, Fahren in tiefem Wasser und hohem Gras und kontinuierliches Fahren aufwärts.

Problemlösung

Probleme	Mögliche Ursache	Lösung
Kurze Betriebsdauer.	<ul style="list-style-type: none"> Batterie ist beschädigt oder nicht geladen. Motor ist verschmutzt oder Bürsten abgenutzt. 	<ul style="list-style-type: none"> Kontrollieren/ersetzen Sie die Batterien. Kontrollieren/reinigen/ersetzen.
Träge Wirkungsweise.	<ul style="list-style-type: none"> Motor ist verschmutzt oder Bürsten abgenutzt. Bindungen im Antriebssystem. Autobatterie ist nicht geladen. 	<ul style="list-style-type: none"> Kontrollieren/reinigen/ersetzen. Reinigen/anpassen. Ersetzen/laden.
Nicht betriebsbereit.	<ul style="list-style-type: none"> Batterien der Fernbedienung schwach. Fernbedienung ausgeschaltet. Autobatterie ist nicht geladen. 	<ul style="list-style-type: none"> Ersetzen/laden. Anschalten. Ersetzen/laden.
Geringe Reichweite.	<ul style="list-style-type: none"> Batterien der Fernbedienung schwach. Antenne beschädigt. 	<ul style="list-style-type: none"> Ersetzen/laden Kontrollieren/reparieren/ersetzen.
Das System verbindet sich nicht.	<ul style="list-style-type: none"> Empfänger und Sender zu nahe beieinander. Sender und Empfänger zu nahe an großen Metallgegenständen (Fahrzeuge). Empfänger versehentlich in den Verbindungsmodus versetzt, so dass der Empfänger nicht mehr verbunden ist. 	<ul style="list-style-type: none"> Halten Sie einen Abstand von 8 – 12 Fuß (2,4 – 3,6 m) vom Sender zum Empfänger. Halten Sie Abstand zu Metallgegenständen (Fahrzeugen, etc.). Verbinden Sie den Sender und Empfänger neu.
Der Empfänger beendet die Funktion während des Betriebs.	<ul style="list-style-type: none"> Batterie zu schwach 	<ul style="list-style-type: none"> Batterie voll aufladen
Empfänger verliert die Verbindung.	<ul style="list-style-type: none"> Sender wurde versehentlich in den Verbindungsmodus versetzt und beendet die Verbindung zum Empfänger. 	<ul style="list-style-type: none"> Verbinden Sie den Sender mit dem Empfänger.



**CE-Zertifizierung für Benutzer
in der Europäischen Union
Einhaltung der WEEE-
Richtlinien:**

Bitte unterstützen Sie die Umwelt, indem sie ihr Produkt entsprechend den Richtlinien entsorgen. Das Symbol der oben abgebildeten Mülltonne bedeutet, dass das Produkt nicht im Hausmüll entsorgt werden darf. Das Produkt sollte in einer dafür vorgesehenen Sammelstelle für das Recycling von Elektro- und Elektronikaltgeräten entsorgt werden. Die Richtlinie über die Entsorgung von Elektro- und Elektronikgeräten (WEEE-Richtlinie) (2002/96/EG) verlangt, dass die besten verfügbaren Recyclingtechniken eingesetzt werden, um die Auswirkungen auf die Umwelt zu minimieren.

Recycling-Elektronik hilft, schädliche Chemikalien aus der Umwelt fernzuhalten und spart auch Geld durch die Wiederverwendung von Edelmetallen. Entfernen Sie alle Batterien und entsorgen Sie die Batterien und das Produkt bei Ihrer örtlichen Entsorgungseinrichtung zum Recycling. Bitte wenden Sie sich an Ihr örtliches Stadtamt, Ihren Hausmüllentsorgungsdienst oder den Ort, an dem Sie dieses Produkt gekauft haben.

**Erklärung der Gemeinschaft zur RED-Richtlinie
nach IEC 17050-1**

Hiermit wird bescheinigt, dass die folgenden Produkte den Anforderungen der RED-Richtlinie 2014/53/EU entsprechen und dass alle wesentlichen Testabläufe durchgeführt wurden.



**CE-Zertifizierung für Benutzer
in der Europäischen Union
Einhaltung der WEEE-
Richtlinien:**

Änderungen oder Modifikationen, die nicht ausdrücklich von der für die Einhaltung der Vorschriften verantwortlichen Stelle genehmigt wurden, könnten die Befugnis des Benutzers, das Gerät zu betreiben, aufheben.

Notiz:

Dieses Gerät wurde getestet und entspricht den Grenzwerten für ein digitales Gerät der Klasse B, gemäß Artikel 15 der FCC-Vorschriften. Diese Grenzwerte sollen einen angemessenen Schutz vor schädlichen Beeinträchtigungen in einer Wohnanlage bieten. Dieses Gerät erzeugt, nutzt und kann Hochfrequenzenergie abstrahlen und kann, wenn es nicht in Übereinstimmung mit den Anweisungen installiert und verwendet wird, zu schädlichen Störungen der Funkinstallation führen. Es gibt jedoch keine Garantie, dass bei einer bestimmten Installation keine Störungen auftreten. Wenn dieses Gerät störende Interferenzen beim Radio- oder Fernsehempfang verursacht, was durch Aus- und Einschalten des Geräts festgestellt werden kann, wird dem Benutzer empfohlen, zu versuchen, die Interferenzen durch eine oder mehrere der folgenden Maßnahmen zu beheben:

- Neuausrichtung oder Verlagerung der Empfangsantenne.
 - Den Abstand zwischen Gerät und Empfänger vergrößern.
 - Schließen Sie das Gerät an eine Steckdose in einem anderen Stromkreis als dem, an den der Empfänger angeschlossen ist.
 - Wenden Sie sich an den Händler oder einen erfahrenen Radio-/TV-Techniker, um Hilfe zu erhalten.
- Dieses Gerät entspricht Artikel 15 der FCC-Vorschriften. Der Betrieb unterliegt den folgenden beiden Bedingungen:

- (1) dieses Gerät darf keine schädlichen Interferenzen verursachen, und
- (2) dieses Gerät muss alle eingehenden Interferenzen akzeptieren, einschließlich Interferenzen, die einen unerwünschten Betrieb verursachen können.