



## Gebrauchsanleitung RC-Modell E598-003



Lieber Kunde: Danke für den Kauf dieses Produktes. Bitte lesen Sie das Benutzerhandbuch sorgfältig, bevor Sie den Artikel benutzen. Bewahren Sie das Benutzerhandbuch zum Nachschlagen auf.

# D - BEDIENUNGSANLEITUNG

## RC-Elektro-Modell

### Modell E598-003



## Einführung

Sehr geehrter Kunde, mit dem Kauf dieses Produktes haben Sie eine sehr gute Entscheidung getroffen. Wir sind uns sicher, dass Sie sehr viel Freude an diesem nach wenigen Handgriffen fahrbereiten Modell haben werden.

Wir danken Ihnen und wünschen Ihnen viel Spaß.

Sie haben ein Qualitätsprodukt aus dem Hause s-idee erworben, das unseren strengen Tests und Qualitäts-Standards entspricht.

Diese Bedienungsanleitung ist Bestandteil dieses Geräts. Sie enthält wichtige Hinweise zur Inbetriebnahme und Handhabung. Bewahren Sie sie deshalb gut auf und liefern Sie sie mit, wenn Sie dieses Produkt an Dritte weitergeben.

Dieses Elektro-Modell entspricht dem heutigen Stand der Technik und erfüllt die Anforderungen der geltenden nationalen und europäischen Richtlinien. Die Konformität wurde nachgewiesen, die entsprechenden Erklärungen und Unterlagen sind beim Hersteller hinterlegt. Um diesen Zustand zu erhalten und einen gefahrlosen Betrieb sicherzustellen, müssen Sie als Anwender diese Bedienungsanleitung beachten!

Bei Fragen wenden Sie sich an die  
Tel.Nr.: +4932127243547  
oder per Email an: info@s-idee.de

Lesen Sie folgende Bedienungsanleitung vor Inbetriebnahme genau durch. Sie zeigt Ihnen nicht nur die richtige Inbetriebnahme, sondern hilft Ihnen gleichzeitig bei der Bedienung des Modells.

## Bestimmungsgemäße Verwendung

Das Produkt ist ein Modellbaufahrzeug, welches über eine Funk-Fernsteueranlage (im Lieferumfang) ferngesteuert werden kann.

**Beachten Sie, dass der Betrieb von funk-ferngesteuerten Produkten den Bestimmungen des jeweiligen Landes unterliegt.**

Die zum Modell gehörige Fernsteueranlage ist ausschließlich zur Verwendung mit Modellfahrzeugen bestimmt. Versuchen Sie nicht, sie zur funkgesteuerten Bedienung anderer Geräte einzusetzen.

## Sicherheits- und Gefahrenhinweise

**Bei Sach- und Personenschäden, die durch unsachgemäße Handhabung oder Nichtbeachtung dieser Montage- und Bedienungsanleitung verursacht werden, übernehmen wir keine Haftung.**

**In solchen Fällen, und bei Eingriffen in den Motor oder Schäden, die durch Nichtbeachten der Wartungs- und Betriebsmittelvorgabe entstanden sind, erlischt jeder Garantieanspruch.**

Um einen gefahrlosen Betrieb sicherzustellen, müssen Sie als Anwender diese Montage- und Bedienungsanleitung beachten.

**Von der Garantie ausgeschlossen sind ferner normaler Verschleiß im Betrieb und Unfallschäden. Für Folgeschäden übernehmen wir keine Haftung!**

- Der unsachgemäße Betrieb kann schwerwiegende Personen- und Sachschäden verursachen.
- Lassen Sie das Verpackungsmaterial nicht achtlos liegen. Plastikfolien/-tüten, Styroporsteile, etc. könnten für Kinder zu einem gefährlichen Spielzeug werden.
- Aus Sicherheits- und Zulassungsgründen (CE) ist das eigenmächtige Umbauen und/oder Verändern des Modells oder seiner Zubehörteile nicht gestattet.
- Funk-Ferngesteuerte Modelle sind kein Spielzeug. Kinder unter 14 Jahren sollten das Modell nur unter Aufsicht eines Erwachsenen benutzen.
- Gehen Sie kein Risiko ein! Ihre eigene Sicherheit und die Ihres Umfeldes liegt alleine in Ihrem verantwortungsbewussten Umgang mit dem Modell.
- Fahren Sie nur, solange Sie direkten Sichtkontakt zum Modell haben. Fahren Sie deshalb auch nicht bei Nacht.
- Fahren Sie nur, wenn Ihre Reaktionsfähigkeit uneingeschränkt gegeben ist. Müdigkeit, Alkohol- oder Medikamenten-Einfluss kann zu Fehlreaktionen führen und schwere Sach- oder Personenschäden nach sich ziehen.
- Beachten Sie, dass dieses Modellfahrzeug nicht auf öffentlichen Straßen und Wegen gefahren werden darf. Betreiben Sie es nur auf privaten oder extra zu diesem Zweck ausgewiesenen Plätzen.
- Fahren Sie nicht auf Tiere oder Menschen zu.
- Fahren Sie nicht bei Regen, durch nasses Gras, Wasser, Schlamm oder Schnee. Das Modell ist nicht wasserdicht.
- Vermeiden Sie auch das Fahren bei sehr niedrigen Außentemperaturen. Bei Kälte kann der Kunststoff der Karosserie an Elastizität verlieren; dann führen auch kleine Unfälle zu Schäden am Modell.
- Prüfen Sie vor dem Betrieb stets am stehenden Modell, ob es wie erwartet auf die Fernsteuerbefehle reagiert.
- Stellen Sie vor dem Betrieb sicher, dass die Akkus im Empfänger nicht unerwartet zu schwach werden und dass Sie dadurch die Kontrolle über Ihr Modell verlieren könnten.
- Stellen Sie vor jeder Inbetriebnahme sicher, dass innerhalb der Reichweite Ihrer Sender-/Empfänger-Anlage keine weiteren Modelle auf der gleichen Frequenz betrieben werden. Sie könnten die Kontrolle über Ihr Modell verlieren.
- Lassen Sie immer den Fernsteuersender eingeschaltet, solange das Modell in Betrieb ist. Zum Abstellen des Modells schalten Sie immer erst das Modell ab, dann den Sender.
- Sollten sich Fragen ergeben, die nicht mit Hilfe der Bedienungsanleitung abgeklärt werden können, so setzen Sie sich bitte mit unserer technischen Auskunft oder einem anderen Fachmann in Verbindung.
- Beachten Sie auch die Sicherheitshinweise in den einzelnen Kapiteln dieser Anleitung.

## Hinweise zum Umgang mit Akkus und Batterien

### ACHTUNG: bitte beachten

nach jeder Nutzung bitte den Akku min. 30 min abkühlen lassen, damit dieser nicht überhitzt wird. Erst dann kann der Akku erneut aufgeladen werden. Falls dies nicht beachtet wird, kann es zu einer Explosion des Akkus führen und Verletzungen und sogar zu einem Feuer führen.

**Laden Sie Akkus nur unter ständiger Beaufsichtigung auf. Den Akku nur auf einer feuerfesten Unterlage aufladen.**

**Der Hersteller übernimmt für diese Schäden keinerlei Haftung und Verantwortung darüber.**

- Als Spannungsquelle dürfen nur die mitgelieferten oder bauart-ähnliche Batterien oder Akkus verwendet werden.
- Versuchen Sie keinesfalls, herkömmliche Batterien wieder aufzuladen. Dies könnte schlimmstenfalls zur Explosion führen. Prüfen Sie, ob tatsächlich Akkus im Gerät eingelegt sind, bevor Sie es mit dem Ladegerät verbinden.
- Mischen Sie niemals Akkus mit Batterien.
- Verwenden Sie keine Batterien oder Akkus mit unterschiedlichen Ladezuständen. Die schwächeren Akkus / Batterien (oder die Akkus mit geringerer Kapazität) könnten tiefentladen werden und somit auslaufen.
- Soll ein anderes als das mitgelieferte Ladegerät verwendet werden, so dürfen nur Ladegeräte verwendet werden die für diesen Verwendungszweck und für die technischen Spezifikationen der verwendeten Akkus geeignet sind.
- Bei längerem Nichtgebrauch sind Akkus oder Batterien im Modell und der Fernsteuerung stets zu entfernen.

## Produktmerkmale

- Elektro Modell E598-003 wie beschrieben
- Betriebsbereite Fernsteueranlage
- Elektromotor

## Lieferumfang

- wie im gekauften Artikel beschrieben

## Wartung und Pflege

Das Modell und seine Zubehörteile dürfen nur äußerlich mit einem weichen, trockenen Tuch oder Pinsel gereinigt werden. Verwenden Sie auf keinen Fall aggressive Reinigungsmittel oder chemische Lösungen, da sonst die Oberfläche des Gehäuses beschädigt werden könnte und gesundheitschädliche oder explosive Dämpfe entstehen könnten.

## Umwelthinweis

Sollte das Modell oder eines seiner Zubehörteile nicht mehr funktionstüchtig und eine Reparatur nicht mehr möglich sein, beachten Sie beim Entsorgen bitte die allgemein geltenden gesetzlichen Bestimmungen.

Beachten Sie, dass sich Batterien oder Akkus im Modell und in der Fernbedienung befinden.

## Entsorgung von gebrauchten Batterien/Akkus

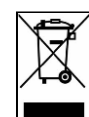

Als Endverbraucher sind Sie gesetzlich (Batterieverordnung) zur Rückgabe aller gebrauchten Batterien und Akkus verpflichtet. Eine Entsorgung über den Hausmüll ist untersagt!

Schadstoffhaltige Batterien/Akkus sind mit nebenstehenden Symbolen gekennzeichnet, die auf das Verbot der Entsorgung über den Hausmüll hinweisen. Die Bezeichnungen für das ausschlaggebende Schwermetall sind **Cd** = Cadmium, **HG** = Quecksilber, **Pb** = Blei. Verbrauchte Batterien/Akkus/Knopfzellen können Sie unentgeltlich bei den Sammelstellen Ihrer Gemeinde, unseren Filialen oder überall dort abgeben, wo Batterien/Akkus/Knopfzellen verkauft werden!

Sie erfüllen damit die gesetzlichen Verpflichtungen und leisten Ihren Beitrag zum Umweltschutz!

## Technische Daten

Klassifizierung RC-Elektro-Modell mit Elektromotor

Sendefrequenz 2,4 Ghz

Antrieb Elektromotor

Stromversorgung Sender 3 x Mignonzelle, Typ AA / 1,5 V nicht enthalten

Stromversorgung Antrieb Akkupack 7,4V / 1200 mAh

## Konformitätserklärung

Hiermit erklärt s-idee, dass der Funkanlagentyp E598-003 der Richtlinie 2014/53/EU entspricht. Der vollständige Text der EU-Konformitätserklärung ist unter

[www.s-idee.de/KE/E598-003](http://www.s-idee.de/KE/E598-003) verfügbar. Diese Bedienungsanleitung ist eine

Publikation der Fa. s-idee, Im Bühl 5, 73432 Aalen

Die ausführliche Konformitätserklärung kann jederzeit per Email unter [info@s-idee.de](mailto:info@s-idee.de) angefordert werden.



Diese Bedienungsanleitung entspricht dem technischen Stand bei Drucklegung. Änderung in Technik und Ausstattung vorbehalten.

Copyright by s-idee.de

## Elektro- und Elektronikgeräte Informationen für private Haushalte

Das Elektro- und Elektronikgerätegesetz (ElektroG) enthält eine Vielzahl von Anforderungen an den Umgang mit Elektro- und Elektronikgeräten. Die wichtigsten sind hier zusammengestellt:

### 1. Getrennte Erfassung von Altgeräte

Elektro- und Elektronikgeräte, die zu Abfall geworden sind, werden als Altgeräte bezeichnet. Besitzer von Altgeräten haben diese einer vom unsortierten Siedlungsabfall getrennten Erfassung zuzuführen. Altgeräte gehören insbesondere nicht in den Hausmüll, sondern in spezielle Sammel- und Rückgabesysteme.

### 2. Batterien und Akkus sowie Lampen

Besitzer von Altgeräten haben Altbatterien und Altakkumulatoren, die nicht vom Altgerät umschlossen sind, sowie Lampen, die zerstörungsfrei aus dem Altgerät entnommen werden können, im Regelfall vor der Abgabe an einer Erfassungsstelle vom Altgerät zu trennen. Dies gilt nicht, soweit Altgeräte einer Vorbereitung zur Wiederverwendung unter Beteiligung eines öffentlich-rechtlichen Entsorgungsträgers zugeführt werden.

### 3. Möglichkeiten der Rückgabe von Altgeräten

Besitzer von Altgeräten aus privaten Haushalten können diese bei den Sammelstellen der öffentlich-rechtlichen Entsorgungsträger oder bei den von Herstellern oder Vertreibern im Sinne des ElektroG eingerichteten Rücknahmestellen unentgeltlich abgeben.

Rücknahmepflichtig sind Geschäfte mit einer Verkaufsfläche von min. 400qm für Elektro- und Elektronikgeräte sowie diejenigen Lebensmittelgeschäfte mit einer Gesamtverkaufsfläche von min. 800qm, die mehrmals pro Jahr oder dauerhaft Elektro- und Elektronikgeräte anbieten und auf dem Markt bereitstellen. Dies gilt auch bei Vertrieb unter Verwendung von Fernkommunikationsmitteln, wenn die Lager- und Versandflächen für Elektro- und Elektronikgeräte min. 400qm betragen oder die gesamten Lager- und Versandflächen min. 800qm betragen. Vertreter haben die Rücknahme grundsätzlich durch geeignete Rückgabemöglichkeiten in zumutbarer Entfernung zum jeweiligen Endnutzer zu gewährleisten.

Die Möglichkeit der unentgeltlichen Rückgabe eines Altgerätes besteht bei rücknahmepflichtigen Vertreibern unter anderem dann, wenn ein neues gleichartiges Gerät, das im Wesentlichen die gleichen Funktionen erfüllt, an einen Endnutzer abgegeben wird. Wenn ein neues Gerät an einen privaten Haushalt ausgeliefert wird, kann das gleichartige Altgerät auch dort zur unentgeltlichen Abholung übergeben werden; dies gilt bei einem Vertrieb unter Verwendung von Fernkommunikationsmitteln für Geräte der Kategorien 1, 2 oder 4 gemäß § 2 Abs. 1 ElektroG, nämlich „Wärmeüberträger“, „Bildschirmgeräte“ oder Großgeräte (letztere mit mindestens einer äußeren Abmessung über 50 cm). Zu einer entsprechenden Rückgabe-Absicht werden Endnutzer beim Abschluss eines Kaufvertrages befragt. Außerdem besteht die Möglichkeit der unentgeltlichen Rückgabe bei Sammelstellen der Vertreter unabhängig vom Kauf eines neuen Gerätes für solche Altgeräte, die in keiner äußeren Abmessung größer als 25cm sind, und zwar beschränkt auf drei Altgeräte pro Geräteart.

### 4. Datenschutz-Hinweis

Altgeräte enthalten häufig sensible personenbezogene Daten. Dies gilt insbesondere für Geräte der Informations- und Telekommunikationstechnik wie Computer, Smartphones, Speicherkarten. Bitte beachten Sie in ihrem eigenen Interesse, dass für die Löschung der Daten auf den zu entsorgenden Altgeräten jeder Endnutzer selbst verantwortlich ist.

### 5. Bedeutung des Symbols „durchgestrichene Mülltonne“



Das auf Elektro- und Elektronikgeräten regelmäßig abgebildete Symbol einer durchgestrichenen Mülltonne weist darauf hin, dass das jeweilige Gerät am Ende seiner Lebensdauer getrennt vom unsortierten Siedlungsabfall zu erfassen ist.

Artikel Nr.: E598-003

Materialien: Kunststoff, Metall und elektronische Bauteile

Fahrzeugbatterie: 1 wiederaufladbare 7,4-V-Batterie

Fernbedienungsbatterie: 3 x 1,5 V AA-Batterien (nicht enthalten)

## Darstellung Fernsteuerung

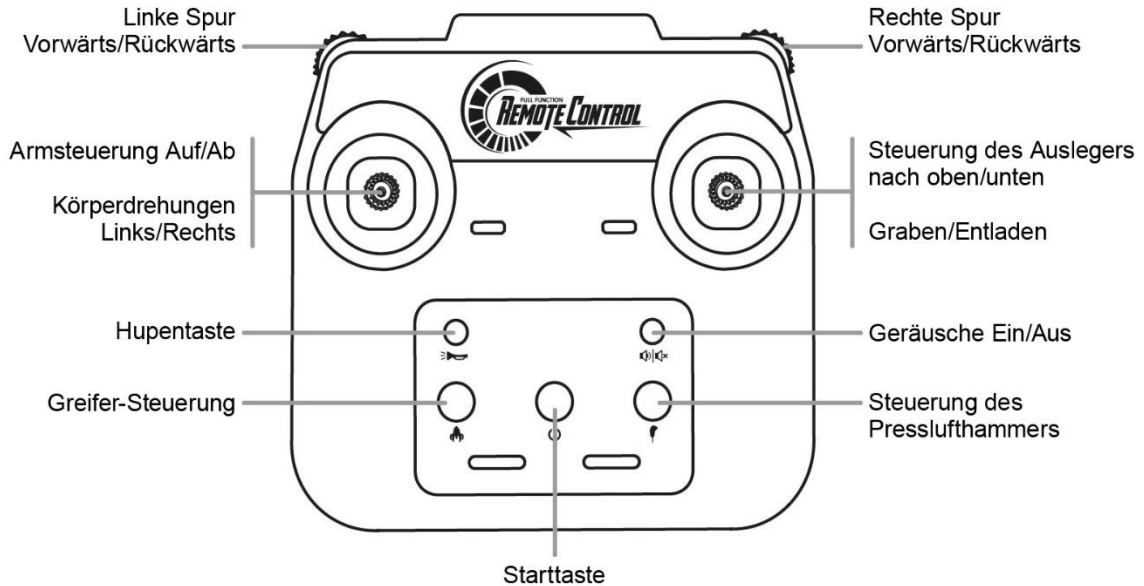

## Batterien einlegen

1. Entfernen Sie die Abdeckung des Batteriefachs auf der Rückseite der Fernbedienung (Abbildung 2A). Legen Sie 3 x 1,5V AA-Batterien in der richtigen Polarität, wie abgebildet, in das Batteriefach ein. Setzen Sie den Batteriefachdeckel wieder ein und befestigen Sie ihn mit der Schraube (Abbildung A01).
2. Entfernen Sie die Abdeckung des Batteriefachs auf der Rückseite des Fahrzeugs. Legen Sie den 7,4-V Akku in der richtigen Polarität, wie abgebildet, in das Batteriefach ein. Setzen Sie den Batteriefachdeckel wieder ein und befestigen Sie ihn mit der Schraube (Bild A02).

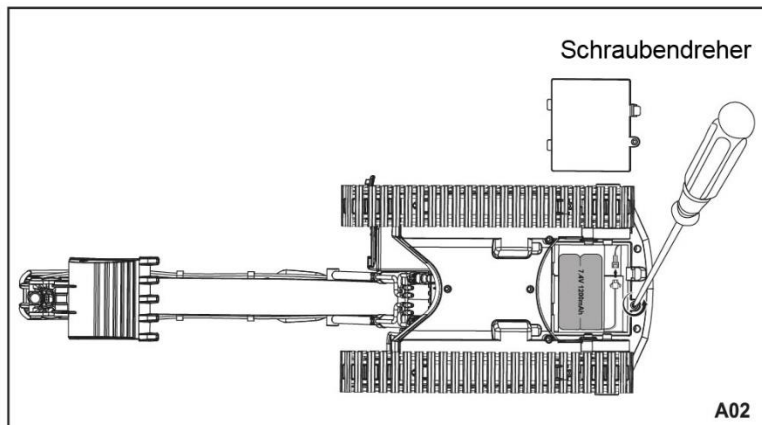
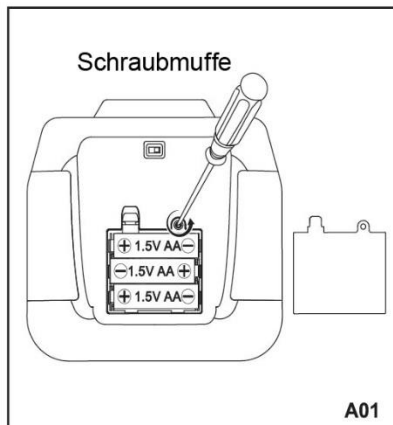

## Laden des Akkus

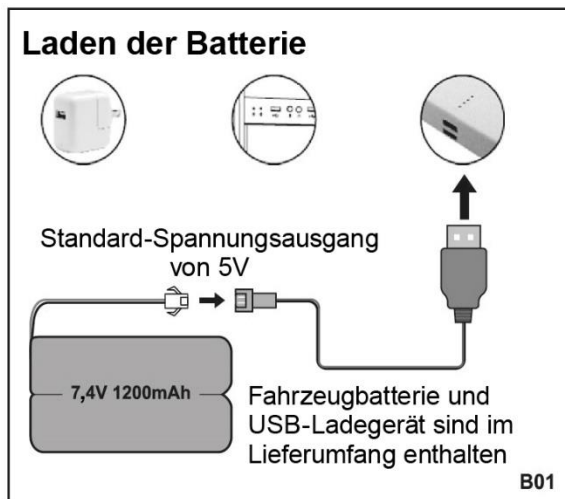

### Hinweis:

- Schalten Sie das Gerät immer aus und nehmen Sie die Batterien heraus, wenn das Fahrzeug nicht in Gebrauch ist und wenn es gelagert wird. Die Ladezeit der Fahrzeugbatterie beträgt etwa 3 Stunden. Laden Sie nicht länger als 8 Stunden.
- Achten Sie gut auf das Ladekabel und verwenden Sie es nicht mit anderen Batterien.
- Wenn das USB-Ladegerät an den Stromausgang angeschlossen ist, leuchtet die Kontrollleuchte auf.
- Schließen Sie den Akku an das USB-Ladegerät an. Die Anzeileuchte beginnt zu blinken und zeigt damit an, dass der Akku geladen wird.
- Trennen Sie den Akku vom USB-Ladegerät, sobald die Anzeige erloschen ist (Abbildung 801).

## Vorsichtsmaßnahmen bei der Benutzung von Batterien

1. Die Batterie muss vor dem ersten Gebrauch geladen werden.
2. Wiederaufladbare Batterien müssen vor dem Laden aus dem Gerät entfernt werden.
3. Die Ladezeit beträgt ca. 3 Stunden. Laden Sie das Gerät nicht länger.
4. Die Batterien dürfen nur in der korrekten Polarität eingelegt werden.
5. Nicht wiederaufladbare Batterien dürfen nicht geladen werden.
6. Aufladbare Batterien nur unter Aufsicht eines Erwachsenen aufladen.
7. Verschiedenartige oder alte und neue Batterien dürfen nicht gemischt verwendet werden.
8. Verbrauchte Batterien müssen aus dem Gerät entfernt werden.
9. Das Spielzeug darf nicht an mehr als die empfohlene Anzahl von Stromquellen angeschlossen werden.
10. Die Versorgungsklemmen nicht kurz schließen.
11. Kontrollieren Sie die Batterien, Kabel, Stecker, Gehäuse und andere Teile regelmäßig. Falls etwas beschädigt ist, darf es nicht mehr benutzt werden.

## 2,4 GHz Kopplungsverfahren

1. Legen Sie die Batterien in das Fahrzeug und in die Fernsteuerung. Schalten Sie die Fernsteuerung und das Fahrzeug ein. Das Kopplungsverfahren startet automatisch. Das Anzeigelicht der Fernsteuerung geht aus und das Fahrzeug piept zweimal. Dies bedeutet, dass das Kopplungsverfahren erfolgreich war (Abbildung C01).
2. Die Fernsteuerung kann gleichzeitig nur mit einem Gerät verbunden werden. Jedes Set verfügt über ein interferenzfreies System.
3. Wenn Sie das Gerät reparieren, starten Sie die Fernbedienung und das Fahrzeug neu.

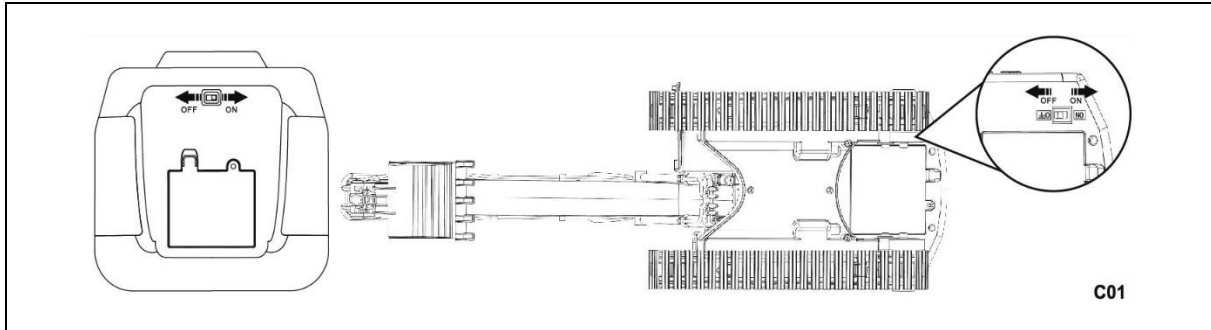

## Fahrzeugstart

<p>Das Bild zeigt die Fernsteuerung mit einem Pfeil, der auf die Starttaste (eine Taste mit einem Auto-Symbol) zeigt.</p>	<p><b>Starttaste</b></p> <p>Um das Auto an zu schalten, drücken Sie die Starttaste. Das Fahrzeug gibt einen Ton ab, der anzeigt, dass der Leerlaufmodus aktiviert wurde. Um das Fahrzeug auszuschalten, drücken Sie den Startknopf ein weiteres Mal.</p>
---------------------------------------------------------------------------------------------------------------------------	----------------------------------------------------------------------------------------------------------------------------------------------------------------------------------------------------------------------------------------------------------

## Sound Steuerung

<p>Das Bild zeigt die Fernsteuerung mit einem Pfeil, der auf die Hupentaste (eine Taste mit einem Horn-Symbol) zeigt.</p>	<p><b>Hupentaste</b></p> <p>Die Hupe funktioniert, sobald das Fahrzeug angeschaltet ist. Drücken Sie die Taste, um den Sound zu hören.</p>
---------------------------------------------------------------------------------------------------------------------------	--------------------------------------------------------------------------------------------------------------------------------------------

<p>Das Bild zeigt die Fernsteuerung mit einem Pfeil, der auf die Ton an/aus Taste (eine Taste mit einem Lautsprecher-Symbol) zeigt.</p>	<p><b>Ton an/aus</b></p> <p>Der Ton funktioniert, sobald das Fahrzeug angeschaltet ist. Drücken Sie die Taste, um den Sound an und aus zu schalten.</p>
-----------------------------------------------------------------------------------------------------------------------------------------	---------------------------------------------------------------------------------------------------------------------------------------------------------

## Presslufthammersteuerung/Grabersteuerung



### Presslufthammersteuerung

Installieren Sie den Hammer und setzen Sie den Stecker wie in der Abbildung gezeigt ein. Drücken Sie die Hammertaste, um zu beginnen.

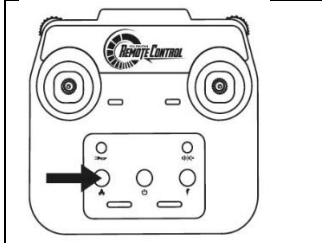
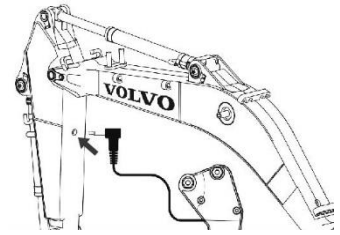

### Steuerung des Grabers

Installieren Sie den Greifer und stecken Sie den Stecker wie in der Abbildung gezeigt ein. Drücken Sie die Greifer-Taste um zu starten.

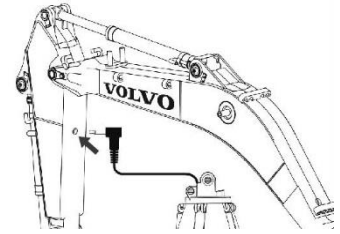

## Vollständige Anleitungen für den Betrieb des Fahrzeugs

### Armsteuerung

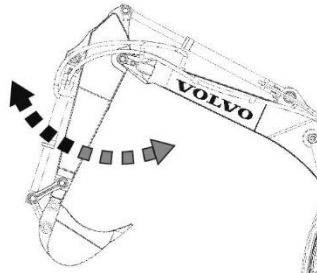

Bewegen Sie den linken Knüppel nach oben/unten, um die Armbewegung zu steuern.

### Auslegersteuerung

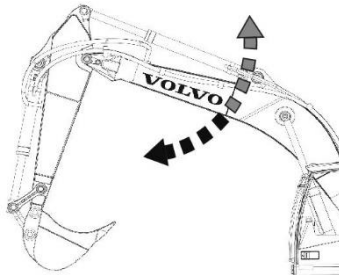

Bewegen Sie den rechten Knüppel nach oben/unten, um den Ausleger zu steuern.

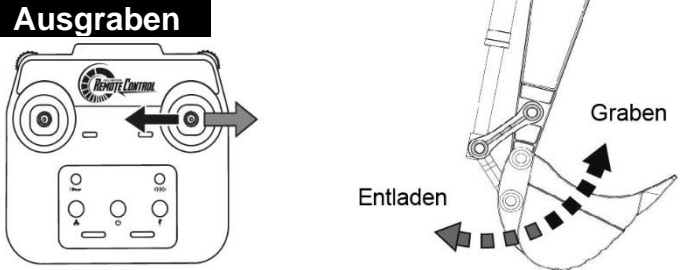
<p><b>Ausgraben</b></p> 	<p>Bewegen Sie den rechten Knüppel nach links/rechts, um die Schaufel zu steuern.</p>
-----------------------------------------------------------------------------------------------------------	---------------------------------------------------------------------------------------

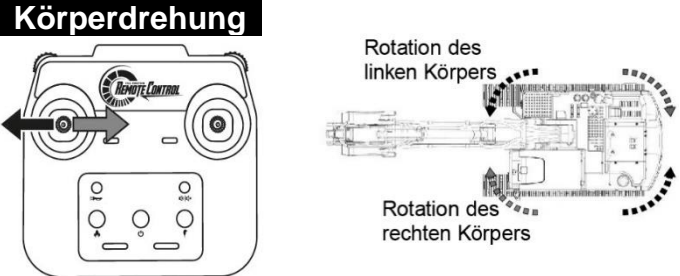
<p><b>Körperdrehung</b></p> 	<p>Bewegen Sie den linken Steuerknüppel nach links/rechts, um den Oberkörper des Fahrzeugs zu drehen.</p>
---------------------------------------------------------------------------------------------------------------	-----------------------------------------------------------------------------------------------------------

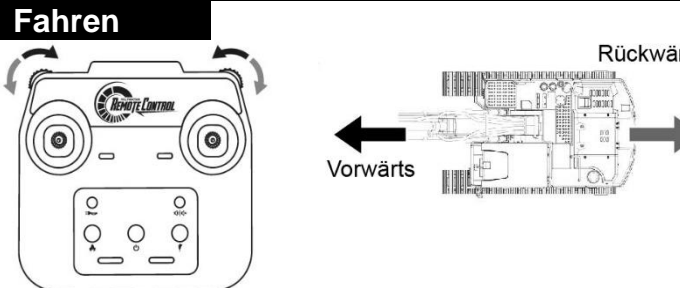
<p><b>Fahren</b></p> 	<p>Verwenden Sie beide Schieberegler zum Fahren.</p>
---------------------------------------------------------------------------------------------------------	------------------------------------------------------

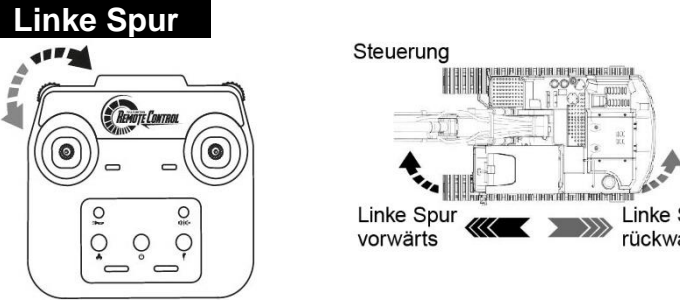
<p><b>Linke Spur</b></p> 	<p>Verwenden Sie jeden Schieberegler individuell zur Steuerung.</p>
--------------------------------------------------------------------------------------------------------------	---------------------------------------------------------------------

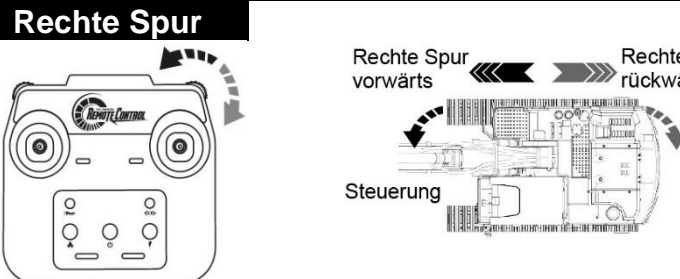
<p><b>Rechte Spur</b></p> 	<p>Verwenden Sie jeden Schieberegler individuell zur Steuerung.</p>
---------------------------------------------------------------------------------------------------------------	---------------------------------------------------------------------



## Problemlösung

Problem	Grund	Lösung
Das Licht der Fernbedienung leuchtet nicht.	Die Batteriespannung ist zu niedrig oder die Batterie ist mit falscher Polarität eingelegt.	Ersetzen Sie die Batterie, kontrollieren sie die Polarität.
Die Fernbedienung blinkt für einen längeren Zeitraum.	Frequenzabbau.	Schalten Sie das Gerät aus und dann wieder an.
Das Fahrzeug reagiert nicht.	Die Batteriespannung ist zu niedrig.	Laden Sie den Akku.
	Frequenzabbau.	Schalten Sie das Gerät aus und dann wieder an.
Die Bewegung des Fahrzeugs ist zu langsam.	Die Batteriespannung ist zu niedrig.	Ersetzen Sie die Batterien der Fernsteuerung. Laden Sie die Autobatterie auf.
Die Gelenkverbindungen des Fahrzeugs geben Geräusche von sich.	Zu wenig Schmiermittel in den Gelenken.	Prüfen Sie die Gelenke und tragen Sie bei Bedarf mehr Schmiermittel auf.

## Hinweis

1. Spielen Sie mit diesem Spielzeug nicht auf Straßen oder an belebten Plätzen, um Gefahren zu vermeiden.
2. Spielen Sie dieses Produkt nicht im stehendem Wasser, da dies einen Kurzschluss und eine Beschädigung des Stromkreises zur Folge haben kann.
3. Die Oberfläche des Produkts sollte sauber gehalten werden. Wenn es schmutzig ist, verwenden Sie ein sauberes, weiches Tuch, um die Flecken auf der Oberfläche des Spielzeugs abzuwischen.
4. Wenn sich die Geschwindigkeit des Fahrzeugs beim Fahren erheblich verlangsamt, liegt es daran, dass die Batterie nachlässt. Bitte laden Sie rechtzeitig auf.

## Inhalt

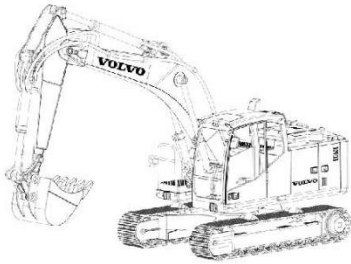

■ Funk-Bagger



■ Metall Pressluft-hammer

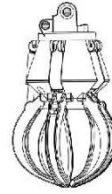

■ Greifer



■ Funk-Sender



■ Mini-Basketball

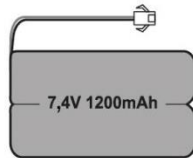

■ 7,4 V Akku

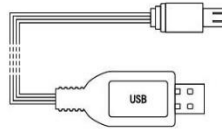

■ USB-Lade-gerät



■ Schraubendreher



■ Handbuch

**Bitte bewahren Sie die Verpackung/Benutzerhandbuch zum späteren Nachschlagen auf, da sie wichtige Informationen enthält.**