



## Anleitung funkgesteuertes Flugzeug Modell FX 816



Dieses Modell ist für die Anfänger von RC-Modellflugzeugen konzipiert. Sie können den Spaß am Fliegen eines RC-Flugzeugs erleben und die Bedienbarkeit während des Trainings erlernen. Bitte lesen Sie die Bedienungsanleitung genau durch, bevor Sie mit dem Fliegen starten.

# D - BEDIENUNGSANLEITUNG

## 2,4 GHz-Flugmodell FX819



### Einführung

Sehr geehrter Kunde, mit dem Kauf dieses Produktes haben Sie eine sehr gute Entscheidung getroffen. Wir sind uns sicher, dass Sie sehr viel Freude an diesem nach wenigen Handgriffen flugbereiten Modell haben werden.

Wir danken Ihnen und wünschen Ihnen viel Spaß.

Sie haben ein Qualitätsprodukt aus dem Hause s-idee erworben, das unseren strengen Tests und Qualitätsstandards entspricht.

Diese Bedienungsanleitung ist Bestandteil dieses Geräts. Sie enthält wichtige Hinweise zur Inbetriebnahme und Handhabung. Bewahren Sie sie deshalb gut auf und liefern Sie sie mit, wenn Sie dieses Produkt an Dritte weitergeben.

Das Elektro-Flugmodell entspricht dem heutigen Stand der Technik und erfüllt die Anforderungen der geltenden nationalen und europäischen Richtlinien. Die Konformität wurde nachgewiesen, die entsprechenden Erklärungen und Unterlagen sind beim Hersteller hinterlegt. Um diesen Zustand zu erhalten und einen gefahrlosen Betrieb sicherzustellen, müssen Sie als Anwender diese Bedienungsanleitung beachten!

Bei Fragen wenden Sie sich an die  
Tel. Nr.: +4932127243547  
oder per Email an: [info@s-idee.de](mailto:info@s-idee.de)

Lesen Sie folgende Bedienungsanleitung vor Inbetriebnahme genau durch. Sie zeigt Ihnen nicht nur die richtige Inbetriebnahme, sondern hilft Ihnen gleichzeitig bei der Bedienung des Modells.

### Bestimmungsgemäße Verwendung

Das Produkt ist ein Modellhubschrauber, welches über eine 2,4 GHz Fernsteueranlage (im Lieferumfang) ferngesteuert werden kann.

**Beachten Sie, dass der Betrieb von funk-fern gesteuerten Produkten den Bestimmungen des jeweiligen Landes unterliegt.**

Die zum Modell gehörige Fernsteueranlage ist ausschließlich zur Verwendung mit diesem Modell bestimmt. Versuchen Sie nicht, sie zur funkgesteuerten Bedienung anderer Geräte einzusetzen.

### Sicherheits- und Gefahrenhinweise

**Bei Sach- und Personenschäden, die durch unsachgemäße Handhabung oder Nichtbeachtung dieser Montage- und Bedienungsanleitung verursacht werden, übernehmen wir keine Haftung.**

**In solchen Fällen, und bei Eingriffen in den Motor oder Schäden, die durch Nichtbeachten der Wartungs- und Betriebsmittelvorgabe entstanden sind, erlischt jeder Garantieanspruch.**

Um einen gefahrlosen Betrieb sicherzustellen, müssen Sie als Anwender diese Montage- und Bedienungsanleitung beachten.

**Von der Garantie ausgeschlossen sind ferner normaler Verschleiß im Betrieb und Unfallschäden. Für Folgeschäden übernehmen wir keine Haftung!**

- Der unsachgemäße Betrieb kann schwerwiegende Personen- und Sachschäden verursachen.
- Lassen Sie das Verpackungsmaterial nicht achtlos liegen. Plastikfolien/-tüten, Styroporsteine, etc. könnten für Kinder zu einem gefährlichen Spielzeug werden.
- Aus Sicherheits- und Zulassungsgründen (CE) ist das eigenmächtige Umbauen und/oder Verändern des Modells oder seiner Zubehörteile nicht gestattet.
- Funk-Ferngesteuerte Modelle sind kein Spielzeug. Kinder unter 14 Jahren sollten das Modell nur unter Aufsicht eines Erwachsenen benutzen.
- Gehen Sie kein Risiko ein! Ihre eigene Sicherheit und die Ihres Umfeldes liegt alleine in Ihrem verantwortungsbewussten Umgang mit dem Modell.
- Fliegen Sie nur, solange Sie direkten Sichtkontakt zum Modell haben. Fliegen Sie deshalb auch nicht bei Nacht.
- Fliegen Sie nur, wenn Ihre Reaktionsfähigkeit uneingeschränkt gegeben ist. Müdigkeit, Alkohol- oder Medikamenten-Einfluss kann zu Fehlreaktionen führen und schwere Sach- oder Personenschäden nach sich ziehen.
- Fliegen Sie nicht auf Tiere oder Menschen zu.
- Fliegen Sie nicht bei Regen, Schnee, Gewitter und bei windigem Verhältnis. Es sollte auf jeden Fall windstill sein. Das Modell ist nicht wasserdicht.
- Vermeiden Sie auch das Fliegen bei sehr niedrigen Außentemperaturen. Bei Kälte kann der Kunststoff der Karosserie an Elastizität verlieren; dann führen auch kleine Unfälle zu Schäden am Modell.
- Prüfen Sie vor dem Betrieb stets am stehenden Modell, ob es wie erwartet auf die Fernsteuerbefehle reagiert.
- Stellen Sie vor dem Betrieb sicher, dass die Akkus im Empfänger nicht unerwartet zu schwach werden und dass Sie dadurch die Kontrolle über Ihr Modell verlieren könnten.
- Stellen Sie vor jeder Inbetriebnahme sicher, dass innerhalb der Reichweite Ihrer Sender-/Empfänger-Anlage keine weiteren Modelle auf der gleichen Frequenz betrieben werden. Sie könnten die Kontrolle über Ihr Modell verlieren.
- Fliegen Sie nicht bei Gewitter, unter/über Hochspannungsleitungen oder in der Nähe von Funkmasten.
- Lassen Sie immer den Fernsteuersender eingeschaltet, solange das Modell in Betrieb ist. Zum Abstellen des Modells schalten Sie immer erst das Modell ab, dann den Sender.
- Sollten sich Fragen ergeben, die nicht mit Hilfe der Bedienungsanleitung abgeklärt werden können, so setzen Sie sich bitte mit unserer technischen Auskunft oder einem anderen Fachmann in Verbindung.
- Beachten Sie auch die Sicherheitshinweise in den einzelnen Kapiteln dieser Anleitung.

**Haben Sie Geduld! Bedenken Sie, dass Sie die Bedienung von ferngesteuerten Flugzeugen evtl. erst erlernen müssen.**

## Wichtig: Umgang mit Akkus und Batterien

### WICHTIG:

**Bitte laden Sie den Akku nur auf einer feuerfesten Unterlage/Umgebung und in einem Liposafe auf. Nach jeder Flugzeit bitte den Akku min. 30 min abkühlen lassen, damit dieser nicht überhitzt wird. Erst dann kann der Akku erneut aufgeladen werden. Falls dies nicht beachtet wird, kann es zu einer Explosion des Akkus führen und Verletzungen und sogar zu einem Feuer führen. Der Hersteller übernimmt für diese Schäden keinerlei Haftung, Schadensersatzansprüche, Verantwortung, etc. darüber.**

- Als Spannungsquelle dürfen nur die mitgelieferten oder bauart-ähnliche Batterien oder Akkus verwendet werden.
- Versuchen Sie keinesfalls, herkömmliche Batterien wieder aufzuladen. Dies könnte schlimmstenfalls zur Explosion führen. Prüfen Sie, ob tatsächlich Akkus im Gerät eingelegt sind, bevor Sie es mit dem Ladegerät verbinden.
- Mischen Sie niemals Akkus mit Batterien.
- Verwenden Sie keine Batterien oder Akkus mit unterschiedlichen Ladezuständen. Die schwächeren Akkus / Batterien (oder die Akkus mit geringerer Kapazität) könnten tiefentladen werden und somit auslaufen.
- Soll ein anderes als das mitgelieferte Ladegerät verwendet werden, so dürfen nur Ladegeräte verwendet werden die für diesen Verwendungszweck und für die technischen Spezifikationen der verwendeten Akkus geeignet sind.
- Bei längerem Nichtgebrauch sind Akkus oder Batterien im Modell und der Fernsteuerung stets zu entfernen.

### Produktmerkmale

- Elektro-Flugzeug Modell FX819 wie beschrieben
- Betriebsbereite Fernsteueranlage
- Elektromotor

### Lieferumfang

- wie im gekauften Artikel beschrieben

### Wartung und Pflege

Das Modell und seine Zubehörteile dürfen nur äußerlich mit einem weichen, trockenen Tuch oder Pinsel gereinigt werden. Verwenden Sie auf keinen Fall aggressive Reinigungsmittel oder chemische Lösungen, da sonst die Oberfläche des Gehäuses/Flügel beschädigt werden könnte und gesundheitsschädliche oder explosive Dämpfe entstehen könnten.

### Umwelthinweis

Sollte das Modell oder eines seiner Zubehörteile nicht mehr funktionstüchtig und eine Reparatur nicht mehr möglich sein, beachten Sie beim Entsorgen bitte die allgemein geltenden gesetzlichen Bestimmungen. Beachten Sie, dass sich Batterien oder Akkus im Modell und in der Fernbedienung befinden.

### Entsorgung von gebrauchten Batterien/Akkus



Als Endverbraucher sind Sie gesetzlich (Batterieverordnung) zur Rückgabe aller gebrauchten Batterien und Akkus verpflichtet. Eine Entsorgung über den Hausmüll ist untersagt! Schadstoffhaltige Batterien/Akkus sind mit nebenstehenden Symbolen gekennzeichnet, die auf das Verbot der Entsorgung über den Hausmüll hinweisen. Die Bezeichnungen für das ausschlaggebende Schwermetall sind **Cd** = Cadmium, **HG** = Quecksilber, **Pb** = Blei. Verbrauchte Batterien/Akkus/Knopfzellen können Sie unentgeltlich bei den Sammelstellen Ihrer Gemeinde, unseren Filialen oder überall dort abgeben, wo Batterien/Akkus/Knopfzellen verkauft werden! Sie erfüllen damit die gesetzlichen Verpflichtungen und leisten Ihren Beitrag zum Umweltschutz!

### Technische Daten

Klassifizierung 2,4 GHz Flugzeug mit Elektromotor  
Sendefrequenz 2,4 GHz  
Antrieb Elektromotor

### Konformitätserklärung

Hiermit erklärt s-idee, dass der Funkanagentyp FX819 der Richtlinie 2014/53/EU entspricht. Der vollständige Text der EU-Konformitätserklärung ist unter [www.s-idee.de/KE/FX819](http://www.s-idee.de/KE/FX819) verfügbar. Diese Bedienungsanleitung ist eine Publikation der Fa. s-idee, Im Bühl 5, 73432 Aalen. Die ausführliche Konformitätserklärung kann jederzeit per Email unter [info@s-idee.de](mailto:info@s-idee.de) angefordert werden.



Diese Bedienungsanleitung entspricht dem technischen Stand bei Drucklegung. Änderung in Technik und Ausstattung vorbehalten.

Copyright by s-idee.de

## Eigenschaften:

- 1) Das RTF-Paket ist mit allen Flugausrüstungsteilen ausgestattet. Sie benötigen nur zwei Minuten für die einfache Montage und eine Stunde für das Aufladen der Batterie. Dann ist das Flugzeug einsatzbereit.
- 2) Es ist mit einer hohen Simulationsqualität eines realen Flugzeugs entwickelt und mit seiner perfekten Struktur wird eine hervorragende Flugleistung garantiert.
- 3) Es ist aus hochwertigem EPP-Material hergestellt, mit zuverlässiger Stoßfestigkeit, Beständigkeit und einfacher Befestigung.
- 4) Es zeichnet sich durch ein optimales Design des Steigungswinkels, leistungsstarken Motoren, einfaches Abheben und hervorragende Gleitleistung aus.
- 5) Es ist mit einem eingebauten Gyroskop, um die Flugfähigkeit zu verbessern, ausgestattet.

## Verpackungsliste

### Parameter:

Gewicht:	36 g
Länge:	380 mm
Spannweite:	290 mm
Steuerdistanz:	100 m
Flugzeit pro Ladung:	15' +/-

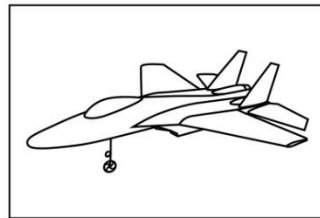

1 x Flugzeug (RTF)

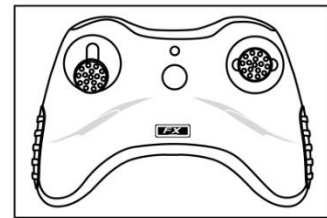

1 x Steuerung

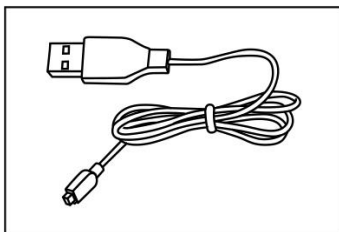

1 x USB Kabel

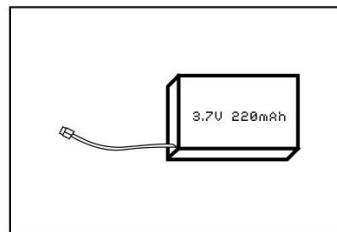

1 x 3,7 V Li-Po Batterie

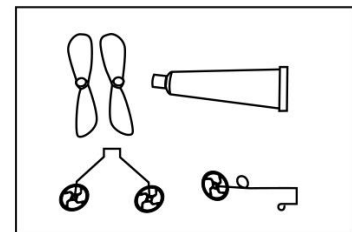

1 x Zubehörsatz  
(1 x Fahrwerk, 2 x  
Propeller, 1 x Klebstoff).

## Installation:

### 1. Anbringen der Heckflossen

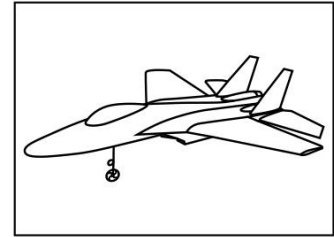
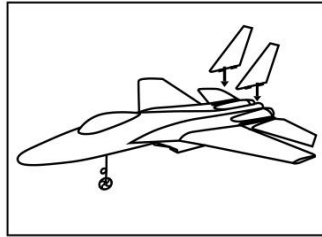
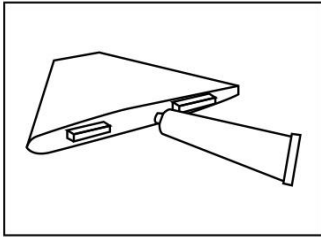

Bringen Sie etwas Klebstoff auf die Heckflossen und installieren Sie sie so wie auf der Abbildung gezeigt. (Sie müssen den Klebstoff 10 – 30 Minuten trocknen lassen).

### 2. Fahrwerk installieren.

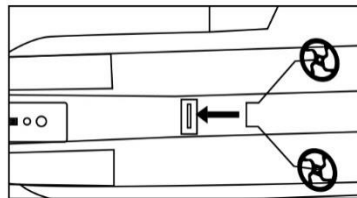
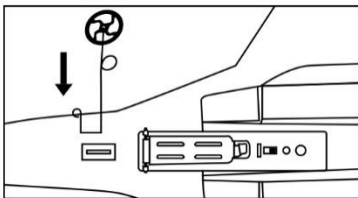

Installieren sie das Fahrwerk wie abgebildet.

### 3. Installieren der Batterie.

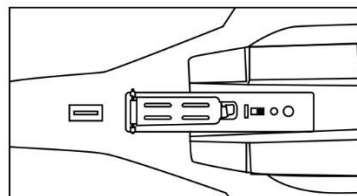
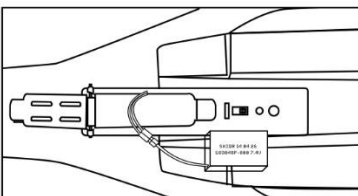

Installieren sie die Batterie und schließen Sie das Batteriefach, wie abgebildet.

## Steuerung

### Funktion der Tasten

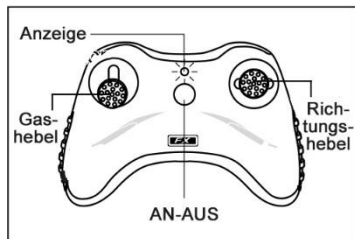

**Batterie schwach:** Wenn das Anzeigelicht nach der Synchronisierung dauerhaft blinkt, bedeutet dies, dass die Batterien der Fernsteuerung zu wenig Leistung haben. Bitte ersetzen Sie die Batterien, bevor Sie fliegen.

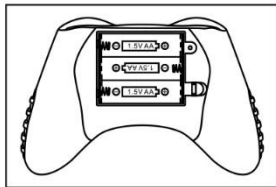

**Vorsicht:** Mischen Sie keine verschiedenartigen, alte und neue Batterien. Legen Sie die Batterien gemäß der Polarität ein.

3 x 1,5 V „AA“  
(Batterien separat kaufen)

## Signal-Synchronisation für 2,4 GHz

1. Schalten Sie das Flugzeug an, das Anzeigelicht am Flugzeug beginnt zu blinken, dies bedeutet, dass das Flugzeug ein Kopplungs-Signal hat.
2. Bringen Sie den Gashebel auf die niedrigste Position und schalten Sie die Fernbedienung an, das Anzeigelicht blinkt durchgehend, dies bedeutet, dass die Fernbedienung ein Kopplungs-Signal hat.
3. Wenn beide Lichter, am Flugzeug und der Fernbedienung, aufhören zu blinken und konstant leuchten, sind Flugzeug und der Fernbedienung erfolgreich miteinander verbunden.

Sie können nun ihr Flugzeug steuern.

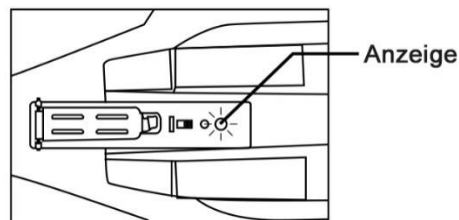
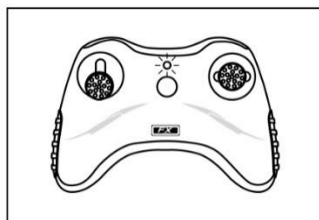

Das Anzeigelicht an der Fernbedienung blinkt, es zeigt das Kopplungssignal. Das Anzeigelicht am Flugzeug leuchtet, das bedeutet die Synchronisierung war erfolgreich.

## Laden des Akkus

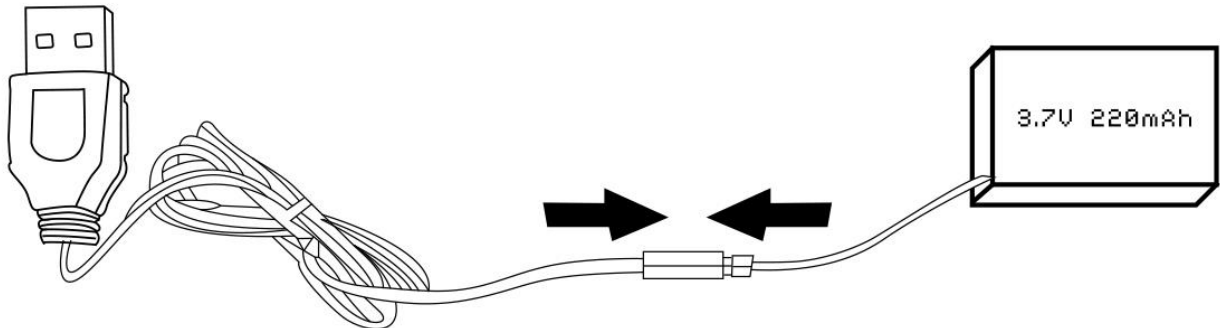

- 1) Verbinden Sie den Ladestift des Akkus mit dem USB Kabel, schließen Sie den USB Anschluss an das Netzteil an. Das rote Anzeigelicht des USB geht an, dies bedeutet der Akku wird geladen.
- 2) Die Ladezeit beträgt 40 Minuten. Wenn das Anzeigelicht am USB ausgeht, ist der Ladevorgang beendet.
- 3) Wenn das Anzeigelicht am USB dauerhaft blinkt, ist der USB oder der Akku beschädigt, bitte tauschen Sie diesen sofort aus.

## VORSICHT!

- ❖ Der Ladevorgang sollte nur unter Aufsicht Erwachsener durchgeführt werden.
- ❖ Sie dürfen nicht in der Nähe von brennbaren und explosiven Bereichen laden.
- ❖ Wenn sich der Akku aufbläht, müssen Sie den Ladevorgang sofort abbrechen.
- ❖ Nehmen Sie nach dem Fliegen den Akku aus dem Flieger und lagern Sie ihn separat.

# Über das Fliegen

## 1) Flugumgebung:

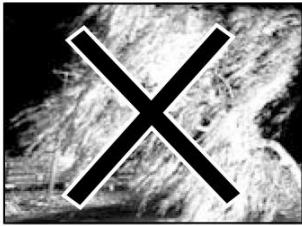

Nicht bei starkem Wind

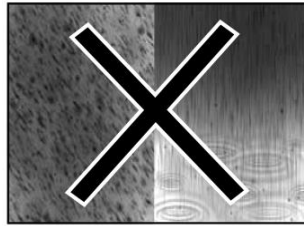

Nicht bei Regen oder Schnee

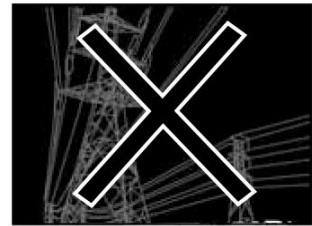

Nicht in der Nähe von Hochspannungsleitungen

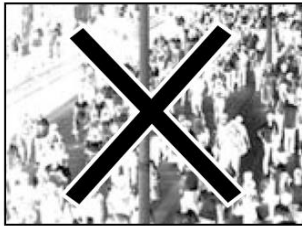

Nicht in Menschenmengen



Nicht in der Nähe von hohen Gebäuden

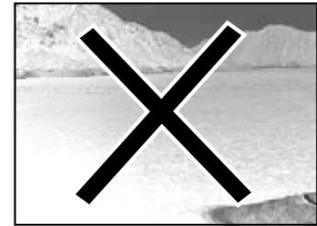

Achten Sie darauf, dass Sie um das Wasser herum fliegen.

Fliegen Sie das Flugzeug in offenen Gebieten, wie Parks, Felder oder Plätzen.

## 2) Vorbereitung

- Laden Sie den Akku des Flugzeuges voll. Legen Sie den Akku ins Flugzeug und verschließen Sie das Batteriefach.
- Stellen Sie sicher, dass die Batterien in der Fernbedienung ebenfalls voll sind.
- Schalten Sie das Flugzeug und die Fernbedienung an. Synchronisieren Sie das Signal.
- Geben Sie mit der Fernbedienung Gas, um zu sehen, ob sich die Propeller richtig drehen.
- Kontrollieren Sie das Flugzeug, es darf nicht deformiert sein. (siehe Abbildung).

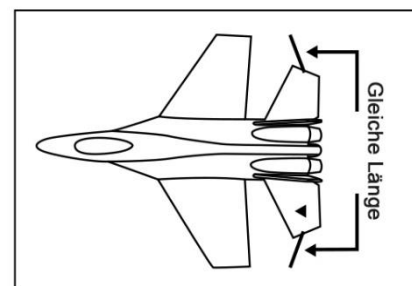
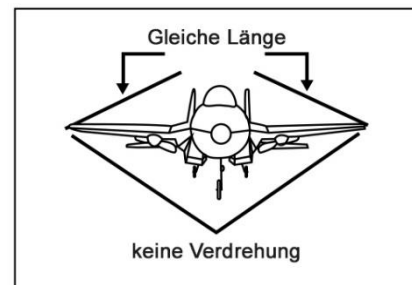

Nun ist ihr Flugzeug bereit zum Fliegen.

### 3) Steuerung

#### A. Vom Boden aus starten

Stellen Sie das Flugzeug auf eine ebene Fläche, gegen den Wind gerichtet, geben Sie langsam Gas und ziehen Sie nach oben, das Flugzeug gleitet nach vorne und startet vom Boden aus. Wenn es sich in einer gewissen Höhe in der Luft befindet, können Sie den Gashebel zur Steuerung der Flughöhe und den Richtungshebel zur Steuerung der Flugrichtung einstellen.

#### B. Handabwurfstart

Halten Sie das Flugzeug in der Hand und drücken Sie den Gashebel nach oben, die Propeller drehen sich schnell, werfen Sie das Flugzeug schräg gegen den Wind. Nachdem es in der Luft fliegt, benutzen Sie den Gashebel, um die Flughöhe und Flugrichtung zu steuern.

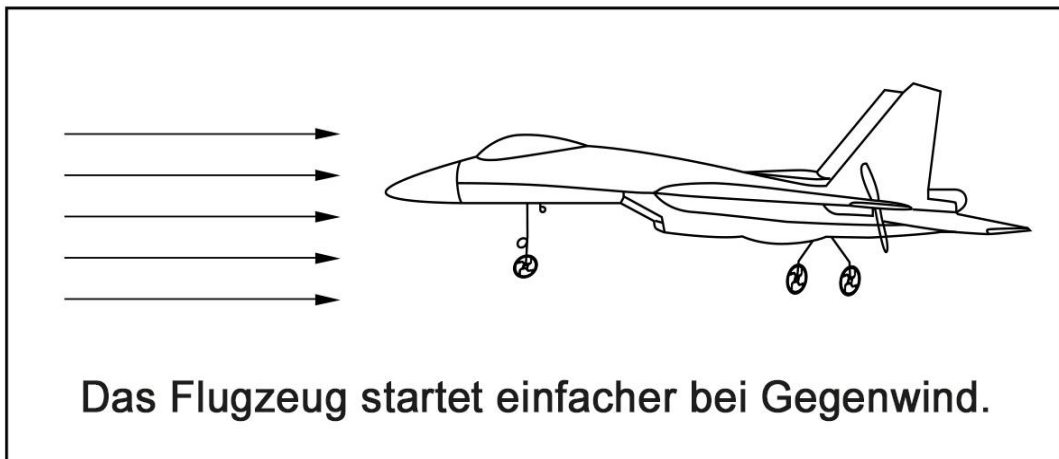



## C. Wendefähigkeit

Wenn Sie die Flugrichtung steuern, verwenden Sie den Richtungshebel per Punktberührung, drücken und halten Sie den Hebel nicht an einem Punkt, um zu vermeiden, dass das Flugzeug schnell über eine große Winkelspirale fällt oder sogar einen Unfall verursacht. Das Flugzeug fliegt viel schneller in Windrichtung als gegen den Wind, wenn Sie das Flugzeug von Windrichtung zu gegen Windrichtung drehen, hat es mehr Widerstand, Sie müssen den Richtungshebel eventuell noch ein paar Mal betätigen, bis es Ihnen gelingt.

## D. Landungsfähigkeit

Wenn Sie den Gashebel nach oben drücken, das Flugzeug aber nicht nach oben zieht, bedeutet dies, dass die Batterie des Flugzeugs schwach ist. Sie müssen das Flugzeug so bald wie möglich landen. Drehen Sie das Flugzeug gegen den Wind und landen Sie es, indem Sie vorsichtig stoßweise den Steuerhebel drücken.

## Flugzeugeinstellung

### 1) Der Kopf ist zu schwer/leicht

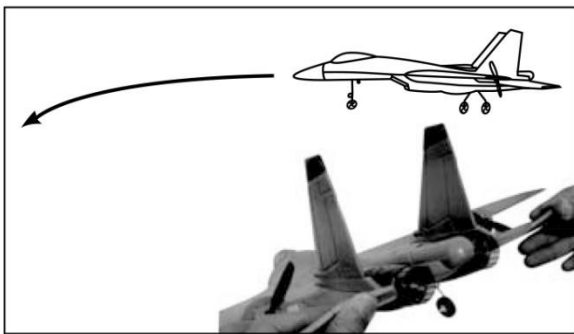

Der Kopf ist während des Fluges zu schwer, falten Sie die Kante des Hecks nach oben.

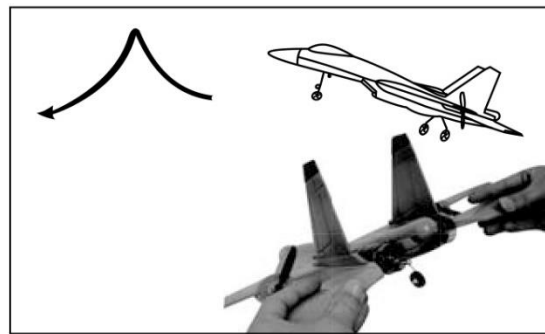

Der Kopf ist während des Fluges zu leicht, falten Sie die Kante des Hecks nach unten.

### 2) Das Flugzeug fliegt nicht geradeaus.

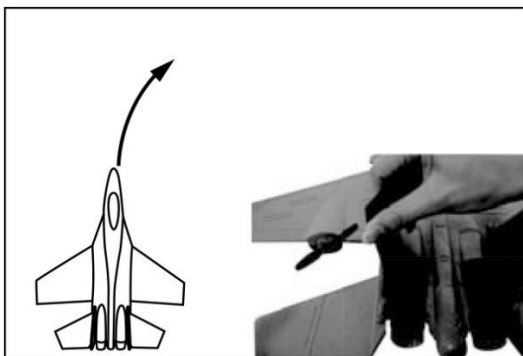

Das Flugzeug neigt sich während des Fluges nach rechts, klappen Sie das Seitenleitwerk nach links.

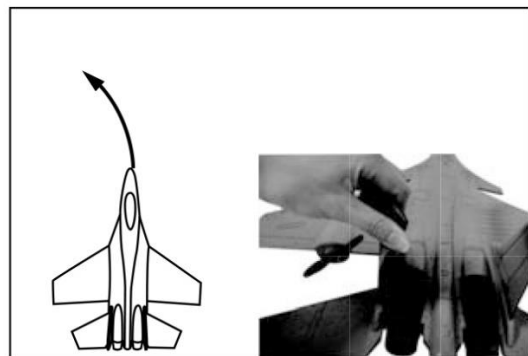

Das Flugzeug neigt sich während des Fluges nach links, klappen Sie das Seitenleitwerk nach rechts.

Nach der Einstellung fliegen Sie das Flugzeug erneut und stellen es bei Bedarf wieder ein, bis es richtig gerade fliegen kann.

## Propeller ersetzen

Wenn die Propeller während dem Flug abbrechen oder sich verbiegen, müssen Sie sie mit den mitgelieferten Ersatzpropellern austauschen. Stellen Sie sicher, dass die Propeller korrekt ausgetauscht werden. (Siehe Abbildung).

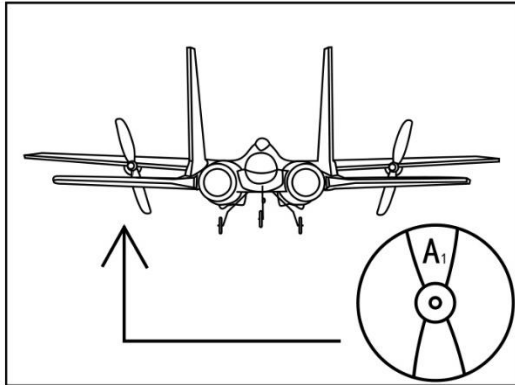

Die Propeller mit der Bezeichnung A1 oder A2 müssen Sie auf der linken Seite des Flugzeugs installieren.

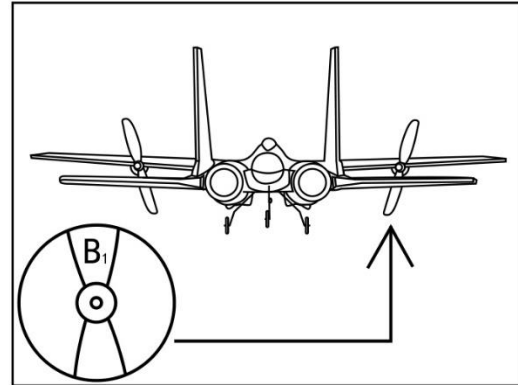

Die Propeller mit der Bezeichnung B1 oder B2 müssen Sie auf der rechten Seite des Flugzeugs installieren.

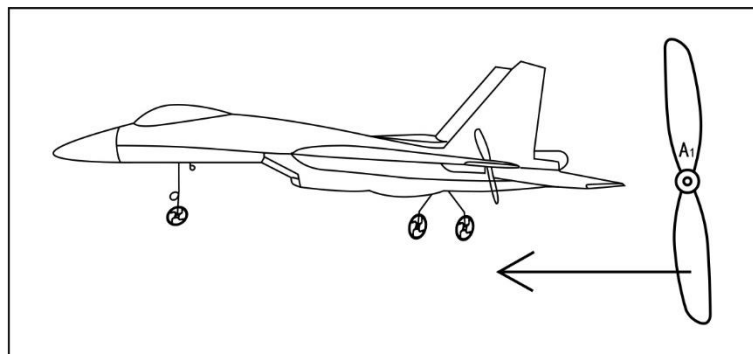

Vorsicht: Die Seite mit dem Markierungsbuchstaben sollte zum Kopf des Flugzeugs hin montiert werden.

Vorsicht: Da die Flugleistung durch Wind beeinträchtigt werden kann, empfehlen wir das Flugzeug an einem windstillen oder leicht windigen Tag einzustellen.

Vorsicht: Dieses Produkt ist mit einem Gyroskop ausgestattet, der die Flugbalance während des Fluges automatisch anpasst. Aber wenn die Deformation des Flugzeugs den Grenzwert überschreitet, kann es sein, dass der Gyroskop nicht in der Lage ist, die Flugbalance vollständig herzustellen. In diesem Fall müssen Sie möglicherweise die Flugzeugform manuell anpassen.

Vorsicht: Sobald der Propeller abgebrochen, verbogen oder verformt ist, ersetzen Sie den Propeller sofort, um weitere Schäden am Flugzeug zu vermeiden.

Das Produkt besteht aus EPP-Material, das sehr widerstandsfähig gegen Kollisionen ist. Falls der Körper zerkratzt oder gerissen ist, können Sie ihn mit dem mitgelieferten Spezialkleber fixieren und mit dem Klebeband verstärken.