



1579 BENUTZERHANDBUCH

Lieber Kunde: Danke für den Kauf dieses Produktes.
Bitte lesen Sie das Benutzerhandbuch sorgfältig, bevor Sie den Artikel benutzen.
Bewahren Sie das Benutzerhandbuch zum Nachschlagen auf.

1579 MANUEL DE L'UTILISATEUR

Cher client : Nous vous remercions d'avoir acheté ce produit.
Veuillez lire attentivement le manuel d'utilisation avant d'utiliser l'article.
Conservez le manuel d'utilisation pour toute référence ultérieure.

1579 USER MANUAL

Dear Customer: Thank you for purchasing this product.
Please read the user manual carefully before using the product.
Keep the user manual for future reference.



Einführung

Sehr geehrter Kunde,

mit dem Kauf dieses Produktes haben Sie eine sehr gute Entscheidung getroffen. Wir sind uns sicher, dass Sie sehr viel Freude an diesem nach wenigen Handgriffen fahrbereiten Modell haben werden.

Wir danken Ihnen und wünschen Ihnen viel Spaß.

Sie haben ein Qualitätsprodukt aus dem Hause s-idee erworben, das unseren strengen Tests und Qualitäts-Standards entspricht.

Diese Bedienungsanleitung ist Bestandteil dieses Geräts. Sie enthält wichtige Hinweise zur Inbetriebnahme und Handhabung. Bewahren Sie sie deshalb gut auf und liefern Sie sie mit, wenn Sie dieses Produkt an Dritte weitergeben.

Dieses Elektro-Modell entspricht dem heutigen Stand der Technik und erfüllt die Anforderungen der geltenden nationalen und europäischen Richtlinien. Die Konformität wurde nachgewiesen, die entsprechenden Erklärungen und Unterlagen sind beim Hersteller hinterlegt. Um diesen Zustand zu erhalten und einen gefahrlosen Betrieb sicherzustellen, müssen Sie als Anwender diese Bedienungsanleitung beachten!

Bei Fragen wenden Sie sich an die
Tel.Nr.: +4932127243547
oder per Email an: info@s-idee.de

Lesen Sie folgende Bedienungsanleitung vor Inbetriebnahme genau durch. Sie zeigt Ihnen nicht nur die richtige Inbetriebnahme, sondern hilft Ihnen gleichzeitig bei der Bedienung des Modells.

Bestimmungsgemäße Verwendung

Das Produkt ist ein Modellbaufahrzeug, welches über eine Funk-Fernsteueranlage (im Lieferumfang) ferngesteuert werden kann.

Beachten Sie, dass der Betrieb von funk-ferngesteuerten Produkten den Bestimmungen des jeweiligen Landes unterliegt.

Die zum Modell gehörige Fernsteueranlage ist ausschließlich zur Verwendung mit Modellfahrzeugen bestimmt. Versuchen Sie nicht, sie zur funkgesteuerten Bedienung anderer Geräte einzusetzen.

Sicherheits- und Gefahrenhinweise

Bei Sach- und Personenschäden, die durch unsachgemäße Handhabung oder Nichtbeachtung dieser Montage- und Bedienungsanleitung verursacht werden, übernehmen wir keine Haftung. In solchen Fällen, und bei Eingriffen in den Motor oder Schäden, die durch Nichtbeachten der Wartungs- und Betriebsmittelvorgabe entstanden sind, erlischt jeder Garantieanspruch.

Um einen gefahrlosen Betrieb sicherzustellen, müssen Sie als Anwender diese Montage- und Bedienungsanleitung beachten.

Von der Garantie ausgeschlossen sind ferner normaler Verschleiß im Betrieb und Unfallschäden. Für Folgeschäden übernehmen wir keine Haftung!

- Der unsachgemäße Betrieb kann schwerwiegende Personen- und Sachschäden verursachen.
- Lassen Sie das Verpackungsmaterial nicht achtlos liegen. Plastikfolien/-tüten, Styroporteile, etc. könnten für Kinder zu einem gefährlichen Spielzeug werden.
- Aus Sicherheits- und Zulassungsgründen (CE) ist das eigenmächtige Umbauen und/oder Verändern des Modells oder seiner Zubehörteile nicht gestattet.
- Funk-Ferngesteuerte Modelle sind kein Spielzeug. Kinder unter 14 Jahren sollten das Modell nur unter Aufsicht eines Erwachsenen benutzen.
- Gehen Sie kein Risiko ein! Ihre eigene Sicherheit und die Ihres Umfeldes liegt alleine in Ihrem verantwortungsbewussten Umgang mit dem Modell.
- Fahren Sie nur, solange Sie direkten Sichtkontakt zum Modell haben. Fahren Sie deshalb auch nicht bei Nacht.
- Fahren Sie nur, wenn Ihre Reaktionsfähigkeit uneingeschränkt gegeben ist. Müdigkeit, Alkohol- oder Medikamenten-Einfluss kann zu Fehlreaktionen führen und schwere Sachoder Personenschäden nach sich ziehen.
- Beachten Sie, dass dieses Modellfahrzeug nicht auf öffentlichen Straßen und Wegen gefahren werden darf. Betreiben Sie es nur auf privaten oder extra zu diesem Zweck ausgewiesenen Plätzen.
- Fahren Sie nicht auf Tiere oder Menschen zu.
- Fahren Sie nicht bei Regen, durch nasses Gras, Wasser, Schlamm oder Schnee. Das Modell ist nicht wasserdicht.
- Vermeiden Sie auch das Fahren bei sehr niedrigen Außentemperaturen. Bei Kälte kann der Kunststoff der Karosserie an Elastizität verlieren; dann führen auch kleine Unfälle zu Schäden am Modell.
- Prüfen Sie vor dem Betrieb stets am stehenden Modell, ob es wie erwartet auf die Fernsteuerbefehle reagiert.
- Stellen Sie vor dem Betrieb sicher, dass die Akkus im Empfänger nicht unerwartet zu schwach werden und dass Sie dadurch die Kontrolle über Ihr Modell verlieren könnten.
- Stellen Sie vor jeder Inbetriebnahme sicher, dass innerhalb der Reichweite Ihrer Sender/Empfänger-Anlage keine weiteren Modelle auf der gleichen Frequenz betrieben werden. Sie könnten die Kontrolle über Ihr Modell verlieren.
- Lassen Sie immer den Fernsteuersender eingeschaltet, solange das Modell in Betrieb ist. Zum Abstellen des Modells schalten Sie immer erst das Modell ab, dann den Sender.
- Sollten sich Fragen ergeben, die nicht mit Hilfe der Bedienungsanleitung abgeklärt werden können, so setzen Sie sich bitte mit unserer technischen Auskunft oder einem anderen Fachmann in Verbindung.
- Beachten Sie auch die Sicherheitshinweise in den einzelnen Kapiteln dieser Anleitung.

Hinweise zum Umgang mit Akkus und Batterien

ACHTUNG: bitte beachten

nach jeder Nutzung bitte den Akku min. 30 min abkühlen lassen, damit dieser nicht überhitzt wird. Erst dann kann der Akku erneut aufgeladen werden. Falls dies nicht beachtet wird, kann es zu einer Explosion des Akkus führen und Verletzungen und sogar zu einem Feuer führen.

Laden Sie Akkus nur unter ständiger Beaufsichtigung auf. Den Akku nur auf einer feuerfesten Unterlage aufladen. Der Hersteller übernimmt für diese Schäden keinerlei Haftung und Verantwortung darüber.

- Als Spannungsquelle dürfen nur die mitgelieferten oder bauart-ähnliche Batterien oder Akkus verwendet werden.
- Versuchen Sie keinesfalls, herkömmliche Batterien wieder aufzuladen. Dies könnte schlimmstenfalls zur Explosion führen. Prüfen Sie, ob tatsächlich Akkus im Gerät eingelegt sind, bevor Sie es mit dem Ladegerät verbinden.
- Mischen Sie niemals Akkus mit Batterien.
- Verwenden Sie keine Batterien oder Akkus mit unterschiedlichen Ladezuständen. Die schwächeren Akkus / Batterien (oder die Akkus mit geringerer Kapazität) könnten tiefentladen werden und somit auslaufen.
- Soll ein anderes als das mitgelieferte Ladegerät verwendet werden, so dürfen nur Ladegeräte verwendet werden die für diesen Verwendungszweck und für die technischen Spezifikationen der verwendeten Akkus geeignet sind.
- Bei längerem Nichtgebrauch sind Akkus oder Batterien im Modell und der Fernsteuerung stets zu entfernen.

Produktmerkmale

- Elektro Modell 1579 wie beschrieben
- Betriebsbereite Fernsteueranlage
- Elektromotor

Lieferumfang

- Wie im gekauften Artikel beschrieben

Wartung und Pflege

Das Modell und seine Zubehörteile dürfen nur äußerlich mit einem weichen, trockenen Tuch oder Pinsel gereinigt werden. Verwenden Sie auf keinen Fall aggressive Reinigungsmittel oder chemische Lösungen, da sonst die Oberfläche des Gehäuses beschädigt werden könnte und gesundheitsschädliche oder explosive Dämpfe entstehen könnten.

Umwelthinweis

Sollte das Modell oder eines seiner Zubehörteile nicht mehr funktionstüchtig und eine Reparatur nicht mehr möglich sein, beachten Sie beim Entsorgen bitte die allgemein geltenden gesetzlichen Bestimmungen.

Beachten Sie, dass sich Batterien oder Akkus im Modell und in der Fernbedienung befinden.

Entsorgung von gebrauchten Batterien/Akkus



Als Endverbraucher sind Sie gesetzlich (Batterieverordnung) zur Rückgabe aller gebrauchten Batterien und Akkus verpflichtet. Eine Entsorgung über den Hausmüll ist untersagt!

Schadstoffhaltige Batterien/Akkus sind mit nebenstehenden Symbolen gekennzeichnet, die auf das Verbot der Entsorgung über den Hausmüll hinweisen. Die Bezeichnungen für das ausschlaggebende Schwermetall sind Cd = Cadmium, HG = Quecksilber, Pb = Blei. Verbrauchte Batterien/Akkus/Knopfzellen können Sie unentgeltlich bei den Sammelstellen Ihrer Gemeinde, unseren Filialen oder überall dort

abgeben, wo Batterien/Akkus/Knopfzellen verkauft werden!

Sie erfüllen damit die gesetzlichen Verpflichtungen und leisten Ihren Beitrag zum Umweltschutz!

Technische Daten

Klassifizierung RC-Elektro-Modell mit Elektromotor

Sendefrequenz 2,4 Ghz

Antrieb Elektromotor

Stromversorgung Sender 2 x Mignonzelle, Typ AA / 1,5 V nicht enthalten

Stromversorgung Antrieb Akkupack 7,4V 14500 500mAh

Konformitätserklärung

Hiermit erklärt s-idee, dass der Funkanagentyp 1579 der Richtlinie 2014/53/EU

entspricht. Der vollständige Text der EU-Konformitätserklärung ist unter www.s-idee.de verfügbar.

Diese Bedienungsanleitung ist eine

Publikation der Fa. s-idee, Im Bühl 5, 73432 Aalen

Die ausführliche Konformitätserklärung kann jederzeit per Email unter info@s-idee.de angefordert werden.



Diese Bedienungsanleitung entspricht dem technischen Stand bei Drucklegung.

Änderung in Technik und Ausstattung vorbehalten.

Copyright by s-idee.de

Elektro- und Elektronikgeräte

Informationen für private Haushalte

Das Elektro- und Elektronikgerätegesetz (ElektroG) enthält eine Vielzahl von Anforderungen an den Umgang mit Elektro- und Elektronikgeräten. Die wichtigsten sind hier zusammengestellt:

1. Getrennte Erfassung von Altgeräten

Elektro- und Elektronikgeräte, die zu Abfall geworden sind, werden als Altgeräte bezeichnet. Besitzer von Altgeräten haben diese einer vom unsortierten Siedlungsabfall getrennten Erfassung zuzuführen. Altgeräte gehören insbesondere nicht in den Hausmüll, sondern in spezielle Sammel- und Rückgabesysteme.

2. Batterien und Akkus sowie Lampen

Besitzer von Altgeräten haben Altbatterien und Alttakkumulatoren, die nicht vom Altgerät umschlossen sind, sowie Lampen, die zerstörungsfrei aus dem Altgerät entnommen werden können, im Regelfall vor der Abgabe an einer Erfassungsstelle vom Altgerät zu trennen. Dies gilt nicht, soweit Altgeräte einer Vorbereitung zur Wiederverwendung unter Beteiligung eines öffentlich-rechtlichen Entsorgungsträgers zugeführt werden.

3. Möglichkeiten der Rückgabe von Altgeräten

Besitzer von Altgeräten aus privaten Haushalten können diese bei den Sammelstellen der öffentlich-rechtlichen Entsorgungsträger oder bei den von Herstellern oder Vertreibern im Sinne des ElektroG eingerichteten Rücknahmestellen unentgeltlich abgeben.

BRücknahmepflichtig sind Geschäfte mit einer Verkaufsfläche von min. 400qm für Elektro- und Elektronikgeräte sowie diejenigen Lebensmittelgeschäfte mit einer Gesamtverkaufsfläche von min. 800qm, die mehrmals pro Jahr oder dauerhaft Elektro- und Elektronikgeräte anbieten und auf dem Markt bereitstellen. Dies gilt auch bei Vertrieb unter Verwendung von Fernkommunikationsmitteln, wenn die Lager- und Versandflächen für Elektro- und Elektronikgeräte min. 400qm betragen oder die gesamten Lager- und Versandflächen min. 800qm betragen.

Vertreiber haben die Rücknahme grundsätzlich durch geeignete Rückgabemöglichkeiten in zumutbarer Entfernung zum jeweiligen Endnutzer zu gewährleisten.

Die Möglichkeit der unentgeltlichen Rückgabe eines Altgerätes besteht bei rücknahmepflichtigen Vertreibern unter anderem dann, wenn ein neues gleichartiges Gerät, das im Wesentlichen die gleichen Funktionen erfüllt, an einen Endnutzer abgegeben wird. Wenn ein neues Gerät an einen privaten Haushalt ausgeliefert wird, kann das gleichartige Altgerät auch dort zur unentgeltlichen Abholung übergeben werden; dies gilt bei einem Vertrieb unter Verwendung von Fernkommunikationsmitteln für Gerät der Kategorien 1, 2 oder 4 gemäß § 2 Abs. 1 ElektroG, nämlich „Wärmeüberträger“, „Bildschirmgeräte“ oder Großgeräte (letztere mit mindestens einer äußeren Abmessung über 50 cm). Zu einer entsprechenden Rückgabe-Absicht werden Endnutzer beim Abschluss eines Kaufvertrages befragt. Außerdem besteht die Möglichkeit der unentgeltlichen Rückgabe bei Sammelstellen der Vertreter unabhängig vom Kauf eines neuen Gerätes für solche Altgeräte, die in keiner äußeren Abmessung größer als 25cm sind, und zwar beschränkt auf drei Altgeräte pro Gerätart.

4. Datenschutz-Hinweis

Altgeräte enthalten häufig sensible personenbezogene Daten. Dies gilt insbesondere für Geräte der Informations- und Telekommunikationstechnik wie Computer, Smartphones, Speicherkarten. Bitte beachten Sie in ihrem eigenen Interesse, dass für die Löschung der Daten auf den zu entsorgenden Altgeräten jeder Endnutzer selbst verantwortlich ist.

5. Bedeutung des Symbols „durchgestrichene Mülltonne“



Das auf Elektro- und Elektronikgeräten regelmäßig abgebildete Symbol einer durchgestrichenen Mülltonne weist darauf hin, dass das jeweilige Gerät am Ende seiner Lebensdauer getrennt vom unsortierten Siedlungsabfall zu erfassen ist.

BENUTZERHANDBUCH

Für einen schnelleren und komfortableren Betrieb Ihres vertikalen RC-Autos, lesen Sie bitte die Anleitung vor dem Gebrauch. Die Verpackung und die Anleitung enthalten wichtige Informationen und sollten aufbewahrt werden.

1 AKKU-EINBAU:

RC-AUTO-AKKU EINBAU- UND LADEANLEITUNG:

Öffnen Sie die Abdeckung des RC-Car-Akkus, setzen Sie den 7,4-V-Akku ein, schließen Sie die Batterieabdeckung und ziehen Sie die Schrauben fest.

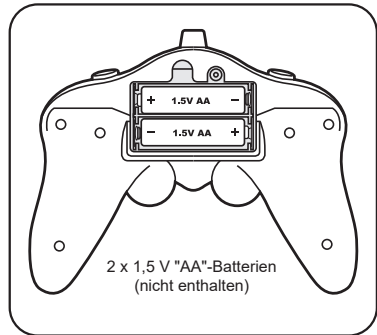
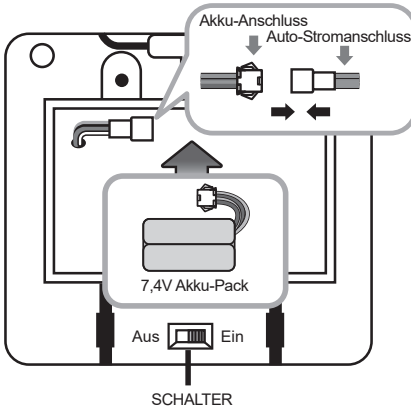

2 AKKU-LADEVERFAHREN:

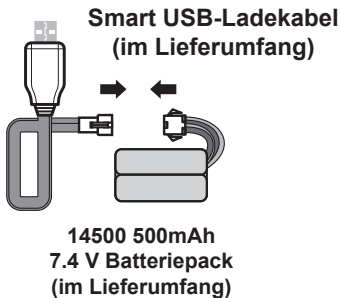

Status der USB-Anzeige:

1. Die LED leuchtet nicht, wenn sie angeschlossen ist.
2. Die LED leuchtet beim Aufladen rot.
3. Wenn der Akku vollständig geladen ist, ist die LED aus.

3 FUNKTIONSBESCHREIBUNG:

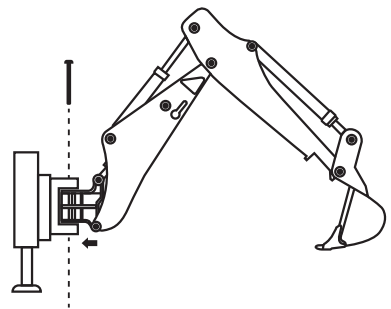

4 FREQUENZANPASSUNG

Dieses Produkt verwendet 2.4GHz Frequenz Fernbedienung, bevor Sie spielen, sollten Sie die Fernbedienung mit dem Auto Frequenz entsprechen;

1. Erste Fernbedienung Auto und Fernbedienung, installieren Sie die Batterie und schalten Sie den Strom.

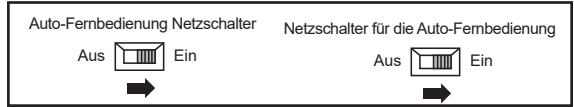

2. Zu diesem Zeitpunkt sucht die Fernbedienung automatisch nach der Frequenz und die Kontrollleuchte blinkt.
Wenn die Anzeigeleuchte der Fernbedienung nicht mehr blinkt, gibt die Fernbedienung einen Piepton von sich, der Frequenzabgleich ist abgeschlossen, und Sie können die Fernbedienung normal benutzen.

5 WICHTIGSTE PARAMETER

Materialzusammensetzung: Kunststoff und elektronische Komponenten

Batterie: Gehäusebatterie: 1X7.4V wiederaufladbare Batterie,

Fernbedienungsbatterie: 2x nicht wiederaufladbare 1,5-V-AA"-Batterien.

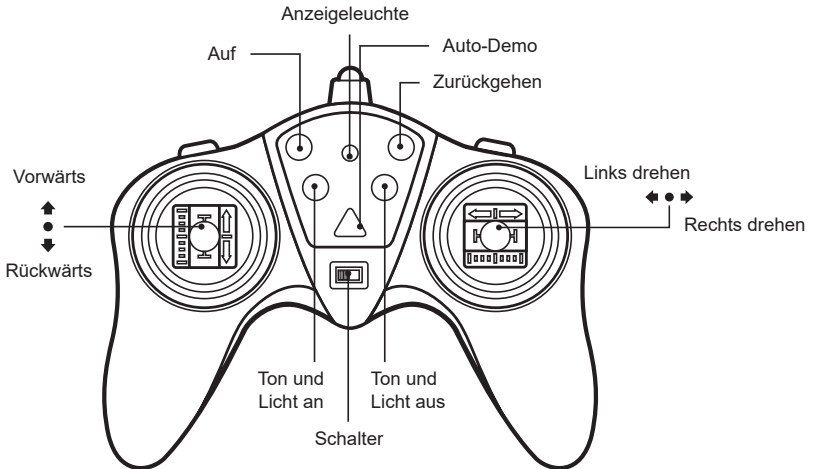

VORBEUGENDE MAßNAHMEN

1. Die Batterien müssen mit der richtigen Polarität eingelegt werden. Mischen Sie nicht verschiedene Batterietypen oder alte und neue Batterien.
2. Es dürfen nur empfohlene oder identische Batterietypen für das Fahrzeug verwendet werden.
3. Die Stromanschlüsse dürfen nicht kurzgeschlossen werden.
4. Die verbrauchte Batterie muss aus dem Fahrzeug entfernt werden.
5. Nicht wiederaufladbare Batterien nicht aufladen. Batterien sollten nur unter Aufsicht von Erwachsenen aufgeladen werden.
6. Die Batterie muss vor dem Aufladen aus dem Spielzeug entfernt werden.
7. Die Benutzer müssen die Kabel, Stecker, das Gehäuse und die zugehörigen Teile regelmäßig auf Beschädigungen überprüfen; wenn sie beschädigt sind, darf das Gerät nicht mehr benutzt werden, bis der Schaden behoben ist. Bitte brechen Sie die Antenne des Controllers nicht ab, da Sie sich sonst an den scharfen Teilen schneiden könnten.
8. 7.4V wiederaufladbare Batterien sollten für das RC-Auto und 2x1.5V "AA" Alkaline nicht wiederaufladbare Batterien sollten für den RC-Controller verwendet werden.

ANWEISUNGEN UND WARNHINWEISE ZUM BATTERIEGEBRAUCH:

1. Die Batterien müssen mit der richtigen Polarität eingesetzt werden. Mischen Sie keine verschiedenen Batterietypen oder neue und gebrauchte Batterien.
2. Nur die empfohlenen oder gleichartigen Batterien können mit dem Auto verwendet werden.
3. Die Einspeiseklemmen dürfen nicht kurzgeschlossen werden.
4. Verbrauchte Batterien müssen aus dem Auto entfernt werden.
5. Nicht wiederaufladbare Batterien dürfen nicht geladen werden. Die Batterien dürfen nur unter Aufsicht von Erwachsenen geladen werden.
6. Die Batterien müssen vor dem Laden aus dem Spielzeug entfernt werden.
7. Der Benutzer muss das Produkt regelmäßig auf Beschädigungen des Kabels, des Steckers, des Gehäuses und der zugehörigen Teile untersuchen. Im Falle eines Schadens stellen Sie die Benutzung ein, bis der Schaden behoben ist. Brechen Sie die Antenne der Fernsteuerung nicht ab, da Sie sich sonst durch die scharfen Teile verletzen könnten.

AVERTISSEMENT!

Dieses Produkt ist kein Spielzeug. Es ist nicht für Kinder unter 8 Jahren geeignet. Zu Ihrer Sicherheit lesen Sie bitte die Bedienungsanleitung sorgfältig durch, bevor Sie dieses Produkt in Betrieb nehmen.

Das Unternehmen hat das Recht auf eine endgültige Erklärung dieser Gebrauchsanweisung.



geprüft nach internationalen Standards.



Warnung:

nicht geeignet für
Kinder
unter 3 Jahren
enthält Kleinteile

Ursprungsland: China



WARNUNG:

Erstickungsgefahr – kleine Teile
Nicht für Kinder unter 3 Jahren.

DIE SPEZIFIZIERUNGEN UND FARBEN DER INHALTE KÖNNEN VOM FOTO ABWEICHEN.



MADE IN CHINA

Introduction

Cher client, e,

En achetant ce produit, vous avez pris une très bonne décision. Nous sommes certains que vous aurez beaucoup de plaisir à utiliser ce modèle qui est prêt à rouler après quelques manipulations.

Nous vous remercions et vous souhaitons beaucoup de plaisir.

Vous avez acheté un produit de qualité de la maison s-idee, qui répond à nos tests et normes de qualité très stricts.

Ce mode d'emploi fait partie intégrante de cet appareil. Il contient des informations importantes sur la mise en service et la manipulation. Conservez-le donc précieusement et fournissez-le si vous cédez ce produit à un tiers.

Ce modèle électrique est conforme à l'état actuel de la technique et répond aux exigences des directives nationales et européennes en vigueur. La conformité a été prouvée, les déclarations et documents correspondants sont déposés par le fabricant. Afin de maintenir cet état et d'assurer un fonctionnement sans danger, vous devez, en tant qu'utilisateur, lire ce document, respecter le mode d'emploi !

Si vous avez des questions, veuillez contacter le
numéro de téléphone : +4932127243547
ou par e-mail à : info@s-idee.de

Lisez attentivement le mode d'emploi suivant avant la mise en service. Il vous montre non seulement la mise en service correcte, mais vous aide en même temps à l'utiliser.

Utilisation prévue

Le produit est un modèle réduit de véhicule qui peut être télécommandé à l'aide d'un système de radiocommande (inclus dans la livraison).

Veuillez noter que l'utilisation de produits radiocommandés est soumise aux dispositions en vigueur dans le pays concerné.

Le système de radiocommande fourni avec le modèle est exclusivement destiné à être utilisé avec des modèles réduits de véhicules. N'essayez pas de l'utiliser pour commander par radio d'autres appareils.

Consignes de sécurité et de danger

Nous déclinons toute responsabilité en cas de dommages matériels ou corporels causés par une manipulation incorrecte ou le non-respect de ces instructions de montage et d'utilisation. Dans de tels cas, ainsi qu'en cas d'intervention sur le moteur ou de dommages dus à la non-observation des consignes d'entretien et de maintenance.

le non-respect des consignes d'entretien et d'utilisation, tout droit à la garantie est annulé.

Pour garantir un fonctionnement sans risque, l'utilisateur doit respecter les présentes instructions de montage et d'utilisation.

Sont également exclus de la garantie l'usure normale en cours de fonctionnement et les dommages accidentels. Nous déclinons toute responsabilité en cas de dommages consécutifs !

- Une utilisation non conforme peut entraîner de graves dommages corporels et matériels.
- Ne laissez pas le matériel d'emballage traîner négligemment. Les films/sacs en plastique, les pièces en polystyrène, etc. pourraient devenir des jouets dangereux pour les enfants.
- Pour des raisons de sécurité et d'homologation (CE), il est interdit de transformer et/ou de modifier le modèle ou ses accessoires de son propre chef.
- Les modèles radiocommandés ne sont pas des jouets. Les enfants de moins de 14 ans ne devraient utiliser le modèle que sous la surveillance d'un adulte.
- Ne prenez pas de risques ! Votre propre sécurité et celle de votre entourage reposent uniquement sur votre utilisation responsable du modèle.
- Ne roulez que tant que vous avez un contact visuel direct avec le modèle. Ne conduisez donc pas de nuit.
- Ne conduisez que si votre capacité de réaction est illimitée. La fatigue, l'influence de l'alcool ou de médicaments peuvent provoquer des réactions erronées et entraîner de graves dommages matériels ou corporels.
- Notez que ce modèle réduit de véhicule ne doit pas être conduit sur les routes et chemins publics. Ne l'utilisez que sur des terrains privés ou spécialement désignés à cet effet.
- Ne roulez pas vers des animaux ou des personnes.
- Ne roulez pas sous la pluie, dans l'herbe mouillée, l'eau, la boue ou la neige. Ce modèle n'est pas étanche.
- Évitez également de rouler lorsque la température extérieure est très basse. Par temps froid, le plastique de la carrosserie peut perdre de son élasticité ; même de petits accidents peuvent alors endommager le modèle.
- Avant l'utilisation, vérifiez toujours sur le modèle à l'arrêt s'il réagit comme prévu aux ordres de télécommande.
- Assurez-vous avant l'utilisation que les batteries du récepteur ne deviennent pas trop faibles de manière inattendue, ce qui pourrait vous faire perdre le contrôle de votre modèle.
- Avant chaque mise en service, assurez-vous qu'aucun autre modèle ne fonctionne sur la même fréquence dans la portée de votre installation émetteur/récepteur. Vous pourriez perdre le contrôle de votre modèle.
- Laissez toujours l'émetteur de la télécommande allumé tant que le modèle est en fonctionnement. Pour arrêter le modèle, éteignez toujours d'abord le modèle, puis l'émetteur.
- Si vous avez des questions qui ne peuvent pas être résolues à l'aide du mode d'emploi, veuillez contacter notre service de renseignements techniques ou un autre spécialiste.
- Veuillez également tenir compte des consignes de sécurité figurant dans les différents chapitres de ce mode d'emploi.

Remarques sur la manipulation des batteries et des piles

ATTENTION :

Après chaque utilisation, laissez refroidir la batterie pendant au moins 30 minutes pour éviter qu'elle ne surchauffe. Ce n'est qu'ensuite que la batterie peut être rechargée. Si vous ne respectez pas cette consigne, vous risquez de faire exploser la batterie et de vous blesser, voire de provoquer un incendie. Ne rechargez les batteries que sous surveillance permanente. Ne chargez la batterie que sur une surface résistante au feu. Le fabricant n'assume aucune responsabilité pour ces dommages.

- Seules les piles ou les accumulateurs fournis ou de type similaire doivent être utilisés comme source d'alimentation.
- N'essayez en aucun cas de recharger des piles classiques. Cela pourrait, dans le pire des cas, entraîner une explosion. Vérifiez que les piles sont bien installées dans l'appareil avant de le connecter au chargeur.
- Ne mélangez jamais des accumulateurs et des piles.
- N'utilisez pas de piles ou d'accumulateurs ayant des niveaux de charge différents. Les accumulateurs / piles les plus faibles (ou les accumulateurs à de plus faible capacité) pourraient être profondément déchargés et donc couler.
- Si un autre chargeur que celui fourni doit être utilisé, seuls les chargeurs adaptés à cet usage et aux spécifications techniques des accumulateurs utilisés doivent être utilisés.
- En cas de non-utilisation prolongée, les accus ou les batteries du modèle et de la radiocommande doivent toujours être retirés.

Caractéristiques du produit

- Modèle électrique 1579 tel que décrit
- Système de télécommande prêt à l'emploi
- Moteur électrique

Contenu de la livraison

- comme dans celui que vous avez acheté

Maintenance et entretien

Le modèle et ses accessoires ne doivent être nettoyés que de l'extérieur avec un chiffon doux et sec ou un pinceau. N'utilisez en aucun cas des produits de nettoyage agressifs ou des solutions chimiques, car la surface du boîtier pourrait être endommagée et des vapeurs nocives ou explosives pourraient se dégager.

Avertissement environnemental

Si le modèle ou l'un de ses accessoires n'est plus en état de fonctionnement et qu'une réparation n'est plus possible, veuillez respecter les dispositions légales générales en vigueur lors de l'élimination. Notez que des piles ou des accumulateurs se trouvent dans le modèle et dans la télécommande.

Élimination des piles usagées/piles rechargeables



En tant qu'utilisateur final, vous êtes légalement tenu (Ordonnance relative à l'élimination des piles usagées) de rapporter toutes les piles et les accumulateurs usagés. Il est interdit de les jeter avec les ordures ménagères !

Les piles/accumulateurs contenant des substances nocives sont marqués des symboles ci-contre, qui indiquent l'interdiction de les jeter avec les ordures ménagères. Les désignations du métal lourd déterminant sont Cd = cadmium, Hg = mercure, Pb = plomb. Vous pouvez remettre gratuitement les

piles/accumulateurs/piles-boutons usagés aux points de collecte de votre commune, à nos filiales ou partout où des piles/accumulateurs/piles-boutons sont vendus !

Vous remplissez ainsi les obligations légales et contribuez à la protection de l'environnement !

Caractéristiques techniques

Classification Modèle électrique RC avec moteur électrique
Fréquence d'émission 2,4 Ghz
Propulsion moteur électrique
Alimentation émetteur 2 x piles mignon, type AA / 1,5 V non incluses
Alimentation électrique de la propulsion Pack d'accus 7,4V 14500 500mAh

Déclaration de la conformité

Par la présente, s-idee déclare que le type d'équipement radio 1579 est conforme à la directive 2014/53/EU. Le texte complet de la déclaration de conformité UE est disponible sur www.s-idee.de. Ce mode d'emploi est une publication de la société s-idee, Im Bühl 5, 73432 Aalen La déclaration de conformité détaillée peut être demandée à tout moment par courriel à l'adresse info@s-idee.de.



Ce mode d'emploi correspond à l'état technique au moment de l'impression. Sous réserve de modification de la technique et de l'équipement.

Droits d'auteur par s-idee.de

Appareils électriques et électroniques Informations pour les ménages privés

La loi sur les appareils électriques et électroniques (ElektroG) contient un grand nombre d'exigences concernant la manipulation des appareils électriques et électroniques. Les plus importantes sont résumées ici :

1. Collecte sélective des déchets d'équipements

Les équipements électriques et électroniques qui sont devenus des déchets sont appelés "déchets". Les détenteurs de ces appareils usagés sont tenus de les faire collecter séparément des déchets municipaux non triés. Les appareils usagés ne doivent notamment pas être jetés avec les ordures ménagères, mais déposés dans des systèmes de collecte et de retour spéciaux.

2. Les piles et accumulateurs ainsi que les lampes

En règle générale, les détenteurs d'appareils usagés sont tenus de séparer de l'appareil usagé, avant de le remettre à un point de collecte, les piles et accumulateurs usagés qui ne sont pas enfermés dans l'appareil usagé ainsi que les lampes qui peuvent en être retirées sans être détruites. Cette disposition ne s'applique pas lorsque les appareils usagés font l'objet d'une préparation en vue de leur réutilisation avec la participation d'un organisme de droit public chargé de l'élimination des déchets.

3. Possibilités de retour des appareils usagés

Les détenteurs d'appareils usagés provenant de ménages privés peuvent les remettre gratuitement aux points de collecte des organismes de droit public chargés de l'élimination des déchets ou aux points de reprise mis en place par les fabricants ou les distributeurs au sens de la loi sur les appareils électriques.

Les magasins d'équipements électriques et électroniques d'une surface de vente de au moins 400 m² sont tenus de reprendre les déchets.

ainsi que les magasins d'alimentation d'une surface de vente totale d'au moins 800 m² qui proposent et mettent à disposition sur le marché plusieurs fois par an ou proposent et mettent à disposition sur le marché des équipements électriques et électroniques de manière permanente. Cela s'applique également en cas de distribution par des moyens de communication à distance, si les zones de stockage et d'expédition des équipements électriques et électroniques sont d'au moins 400 mètres carrés ou si les zones de stockage et d'expédition totales sont d'au moins 800 mètres carrés. Les distributeurs doivent en principe garantir la reprise par des possibilités de retour appropriées à une distance raisonnable de l'utilisateur final concerné.

La possibilité de reprendre gratuitement un ancien appareil existe pour les distributeurs qui sont tenus de le reprendre, entre autres, si un nouvel appareil du même type et remplissant essentiellement les mêmes fonctions est fourni à un utilisateur final. Si un nouvel appareil est livré à un ménage privé, les DEEE similaires peuvent également y être remis gratuitement pour être collectés ; ceci s'applique en cas de distribution par communication à distance d'appareils des catégories 1, 2 ou 4 selon l'article 2, paragraphe 1, de l'ElektroG, à savoir les "transmetteurs de chaleur", les "équipements à écran de visualisation" ou les gros appareils (ces derniers ayant au moins une dimension extérieure supérieure à 50 cm). Les utilisateurs finaux sont interrogés sur leur intention de retourner ces équipements lorsqu'ils concluent un contrat d'achat. En outre, il existe une possibilité de reprise gratuite aux points de collecte des distributeurs, indépendamment de l'achat d'un nouvel appareil, pour ces déchets d'appareils dont l'une des dimensions extérieures ne dépasse pas 25 cm, dans la limite de trois déchets d'appareils par type d'appareil.

4. Note sur la protection des données

Les appareils usagés contiennent souvent des données personnelles sensibles. C'est notamment le cas des appareils d'information et de télécommunication tels que les ordinateurs, les smartphones et les cartes mémoire. Dans votre propre intérêt, veuillez noter que chaque utilisateur final est responsable de l'effacement des données sur les appareils usagés à éliminer est responsable.

5. Signification du symbole de la poubelle barrée d'une croix



Le symbole d'une poubelle barrée régulièrement apposé sur les équipements électriques et électroniques indique que l'appareil en question doit être collecté séparément des déchets municipaux non triés à la fin de sa durée de vie.

GUIDE DE L'UTILISATEUR

Pour une utilisation plus rapide et plus confortable.

Voiture télécommandée longitudinale, veuillez lire les instructions avant utilisation. L'emballage et les instructions contiennent des informations importantes, à conserver.

1 INSTALLATION DE LA BATTERIE : INSTRUCTIONS D'INSTALLATION ET DE CHARGE DE LA BATTERIE DE LA VOITURE TÉLÉCOMMANDÉE :

Ouvrez le couvercle de la batterie de la voiture télécommandée, installez le jeu de batteries de charge de 7,4 V, refermez le couvercle des batteries et serrez les vis.

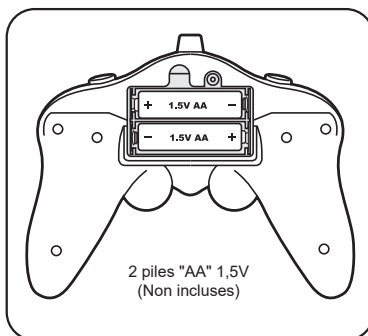
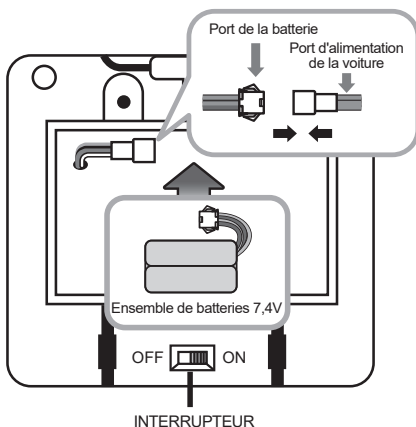

2 MÉTHODE DE CHARGE DE LA BATTERIE :

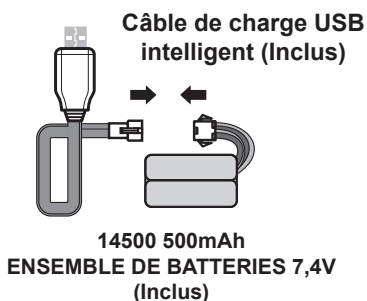

ÉTAT DE L'INDICATEUR USB :

1. La lumière LED ne s'allume pas lorsqu'elle est connectée.
2. La LED s'allume en rouge pendant la charge.
3. Lorsque la batterie est complètement chargée, la lumière LED s'éteint.

3 DESCRIPTION DE LA FONCTION :

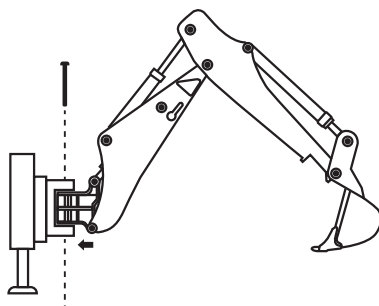

Installez le bras de creusage manuel
comme indiqué sur la figure.

4 APPARIEMENT DE FRÉQUENCE

Ce produit utilise une télécommande à fréquence de 2,4 GHz, avant de jouer, assurez-vous d'effectuer l'appariement de fréquence entre la télécommande et la voiture ;

1. Tout d'abord, la voiture télécommandée et la télécommande, allumez l'alimentation après avoir installé la batterie.

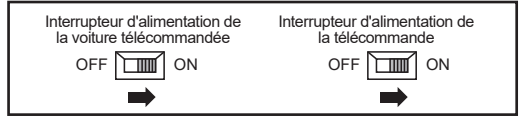

2. À ce moment-là, la télécommande trouvera automatiquement la fréquence, le voyant lumineux clignotera.
Lorsque le voyant lumineux de la télécommande cesse de clignoter, la voiture émettra un son "bip", l'appariement de fréquence est complet, la fonction de la télécommande peut être utilisée normalement.

5 PRINCIPAUX PARAMÈTRES

Composition du matériel : plastique et composants électroniques

Batterie : Batterie du corps : 1X pack de batterie rechargeable 7,4V,

Batterie de la télécommande : 2 piles non rechargeables "AA" 1,5V.

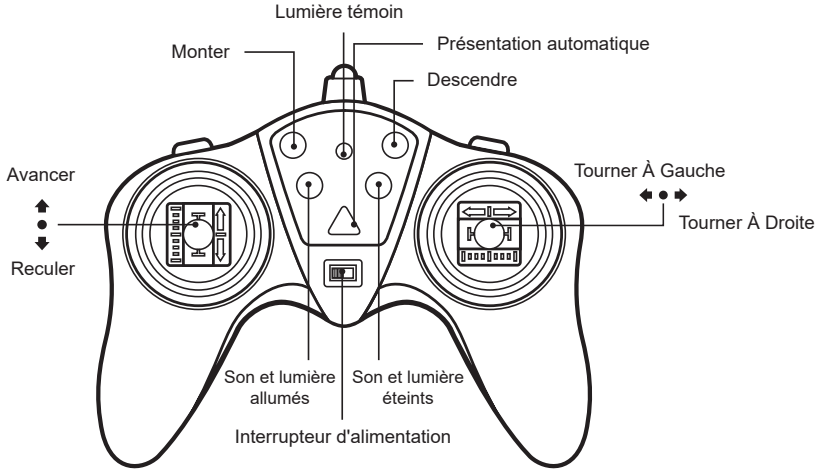

PRÉCAUTIONS

1. Les piles doivent être insérées avec la polarité correcte. Ne mélangez pas différents types de piles ni des piles neuves et usagées.
2. Utilisez uniquement les piles recommandées ou du même type avec la voiture.
3. Les bornes d'alimentation ne doivent pas être en court-circuit.
4. Les piles usées doivent être retirées de la voiture.
5. Les piles non rechargeables ne doivent pas être rechargées. Les piles ne doivent être rechargées que sous la supervision d'un adulte.
6. Les piles doivent être retirées du jouet avant la charge.
7. L'utilisateur doit régulièrement examiner les dommages sur le fil, la prise, la coque et les parties connexes. En cas de dommage, cessez d'utiliser le produit jusqu'à ce que la réparation soit effectuée. Ne cassez pas l'antenne du contrôleur, car la partie tranchante pourrait vous couper.
8. La voiture télécommandée doit utiliser un ensemble de batteries rechargeables de 7,4 V, et la télécommande doit utiliser 2 piles alcalines non rechargeables "AA" de 1,5 V.

INSTRUCTIONS ET AVERTISSEMENTS RELATIFS À L'UTILISATION DES PILES

1. Les piles doivent être insérées en respectant la polarité. Ne mélangez pas différents types de piles ou des piles neuves et usagées.
2. Seules les batteries recommandées ou similaires peuvent être utilisées avec la voiture.
3. Les bornes d'alimentation ne doivent pas être court-circuitées.
4. Les batteries usagées doivent être retirées de la voiture.
5. Les piles non rechargeables ne doivent pas être chargées. Les piles ne peuvent être chargées que sous la surveillance d'un adulte.
6. Les piles doivent être retirées du jouet avant d'être chargées.
7. L'utilisateur doit inspecter régulièrement le produit pour vérifier que le cordon, la fiche, le boîtier et les pièces associées ne sont pas endommagés. En cas de dommage, cesser d'utiliser le produit jusqu'à ce que le dommage soit réparé. Ne cassez pas l'antenne de la télécommande car vous pourriez être blessé par les parties pointues. vous pourriez être blessé par les parties pointues.

AVERTISSEMENT!

Ce produit n'est pas un jouet. Il n'est pas destiné à être utilisé par des enfants de 8 ans. Pour votre sécurité, veuillez lire attentivement et complètement le manuel avant d'utiliser ce produit.

La société a le droit d'interpréter de manière définitive la déclaration de ce manuel d'instructions.



Testé selon les normes internationales Normes.



Avertissement :

Ne convient pas
aux enfants de
moins de 3 ans
Contient de petites
pièces

Pays d'origine : Chine



AVERTISSEMENT :

Risque d'étouffement - petites pièces
Ne convient pas aux enfants de moins
de 3 ans.

LES SPÉCIFICATIONS ET LES COULEURS DU CONTENU PEUVENT DIFFÉRER DE LA PHOTO.



**FABRIQUÉ EN
CHINE**

For your quicker and more comfortable operation.
 Longitudinal remote control car, please read the instructions before use.
 Packaging and instructions contain important information, Should be retained.

1 BATTERY INSTALLATION:

Remote control car battery installation and charging instructions :

Open the remote control car battery cover, install 7.4V charging batteries set, and close the batteries cover, tighten the screws.

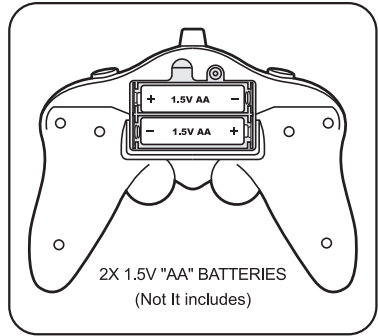
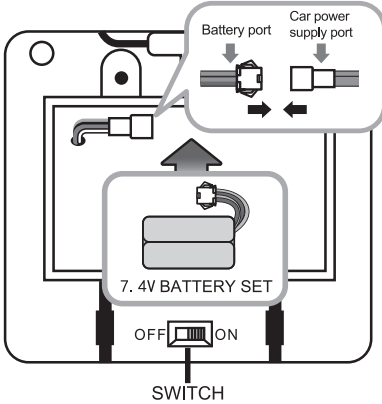

2 BATTERY CHARGING METHOD:

Intelligent USB Charging Cable (Including)

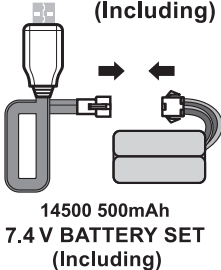

STATUS OF USB INDICATOR:

1. The LED light does not light when connected.
2. The LED lights red when charging.
3. When the battery is fully charged, the LED light goes out.

3 FUNCTION DESCRIPTION:

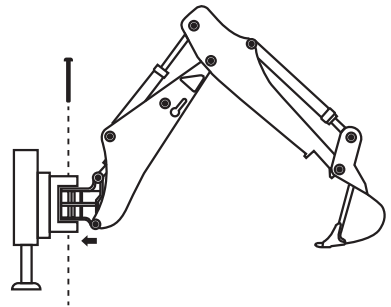

Install the manual digging arm as shown in the figure

4 FREQUENCY MATCHING

This product uses 2.4GHz frequency remote control, before playing, should be on the remote control and car frequency matching;

1. First remote control car and remote control, Turn the power on after installing the battery.

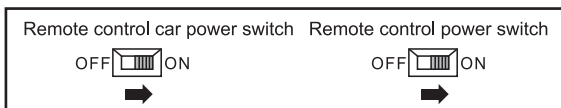

2. At this time the remote control will automatically find the frequency, the indicator light flashes. When the remote control indicator stops flashing, The car will issue a "beep" sound, frequency matching is complete, remote control function can be used normally.

5 THE MAIN PARAMETERS

Material composition: plastic and electronic components

Battery: Body Battery: 1X7.4V rechargeable battery pack,

Remote control Battery: 2 X1.5V "AA" non-rechargeable battery.

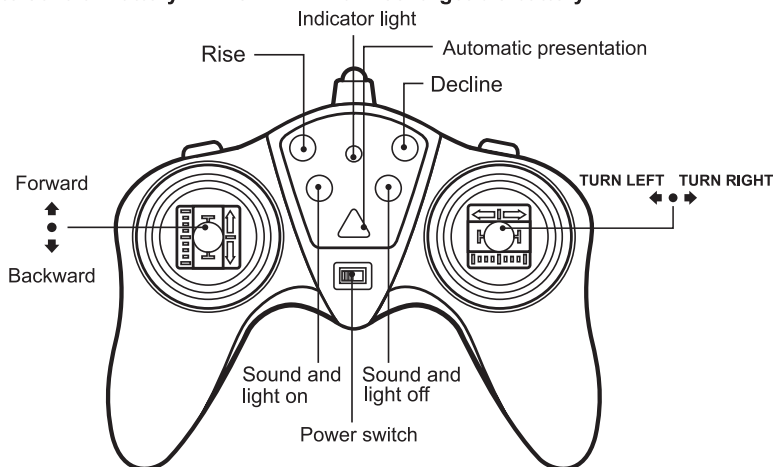

PRECAUTIONS

1. Batteries must be inserting with the correct polarity. Do not mixed different types of batteries or new and used batteries.
2. Only the recommends or the same types batteries can use with the car.
3. The supply terminals can not be short circuited.
4. Exhausted batteries must be removed from the car.
5. Non-rechargeable batteries should not be charged. The batteries are only to be charged under adult supervision.
6. The batteries must be removed from the toy before charging.
7. The user need to be regularly examined for the damage of the wire, plug, shell and related part, in the event of such damage, stop using until the damage has been repaired. Do not break off the antenna of the controller, or the sharp part may cut you.
8. The R/C car should use 7.4V chargeable battery set, R/C controller should use 2x1.5V "AA" alkaline non-rechargeable battery.

INSTRUCTIONS AND WARNINGS FOR BATTERY USE:

1. The batteries must be inserted with the correct polarity. Do not mix different types of batteries or new and used batteries.
2. Only the recommended or similar batteries can be used with the car.
3. Do not short-circuit the power terminals.
4. Used batteries must be removed from the car.
5. Non-rechargeable batteries must not be charged. The rechargeable batteries may only be charged under adult supervision.
6. Batteries must be removed from the toy before charging.
7. The user must regularly inspect the product for damage to the cable, plug, housing and associated parts. In case of damage, stop using the product until the damage is repaired. Do not break the antenna of the remote control as you may be injured by the sharp parts.

WARNING!

This product is not a toy. It is not intended for use by children under 8 years of age. For your safety, please read the manual carefully and completely before using this product.

The company has the right to make a final interpretation of the statement in this instruction manual.

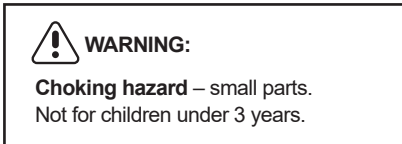
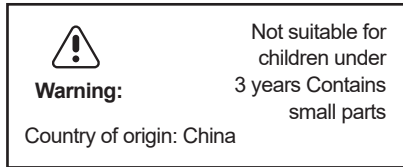

THE SPECIFICATIONS AND COLOURS OF THE CONTENTS MAY DIFFER FROM THE PHOTO.



MADE IN CHINA